

AIRTONE

+7 (499) 444 20 46

info@air-tone.ru

Москва, Варшавское шоссе 129 к 2,
БЦ «Варшавский»



@fireplace.airtone



AIRTONE

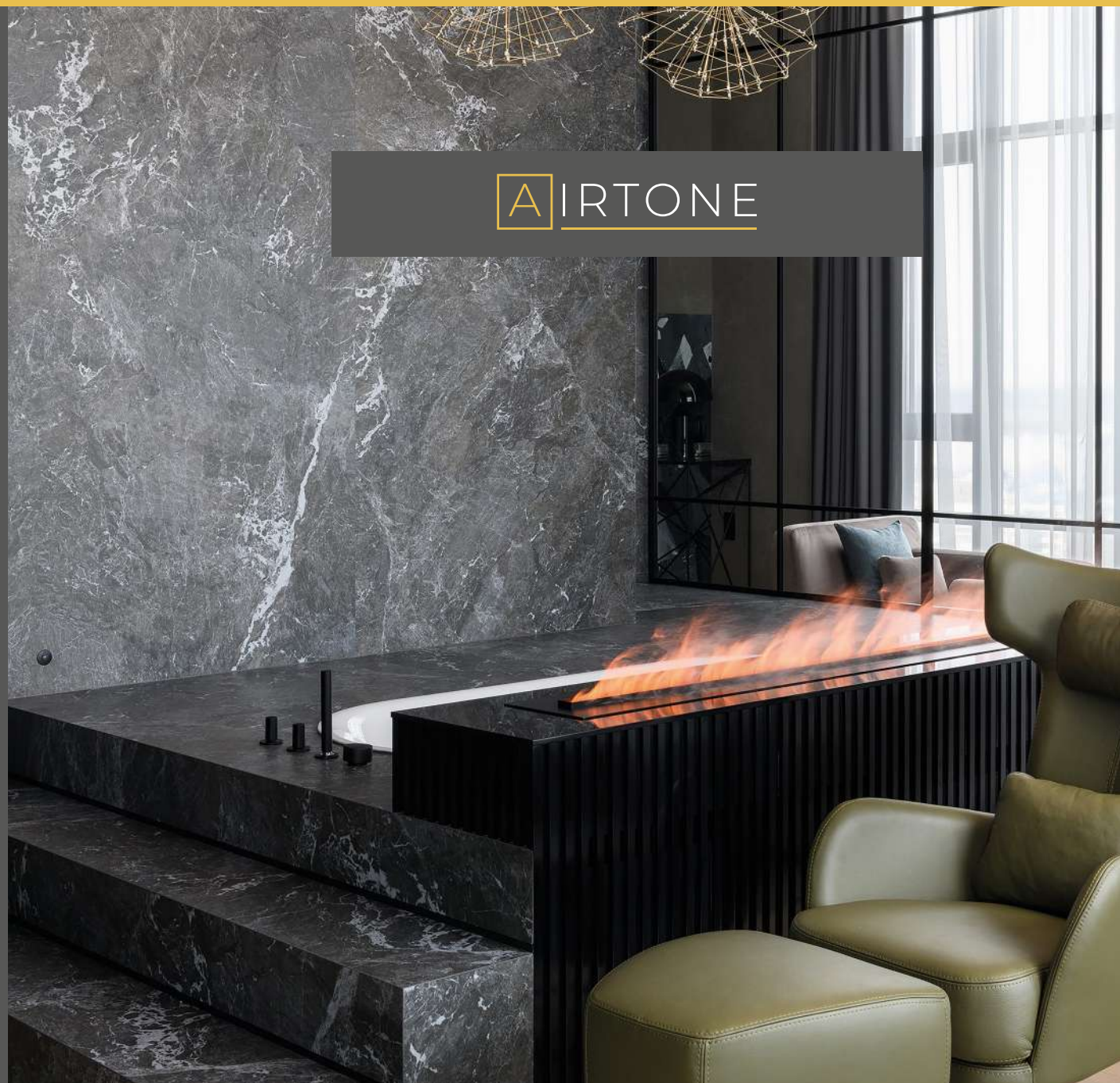

ANDALLE

андэль

автоматические
биокамины

Полностью автоматический биокамин Andalle — это настоящая находка для людей, которые ценят уют. Ведь настоящий живой огонь в квартире бездымоходов, гари и копоти это несомненный плюс который оценят многие. Вы только представьте, как преобразится ваш дом с появлением в нем настоящего огня.

”

*Мы превращаем вашу мечту в реальность.
Предел определяется вашим воображением.*



РАЗНООБРАЗИЕ ФОРМ

П стандартных линейных длин камина, но можно и свою. А так же возможность изготавливать Г-образные, П-образные, радиальные и круглые формы.



КОМПАКТНЫЕ РАЗМЕРЫ

Самое компактное соотношение ширины-высоты позволяет встраивать топку в ограниченное пространства и она не смотрится громоздко.

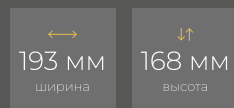

ЛИНИЯ ОГНЯ ДЛИННЕЕ

Минимальные отступы от края камина до линии огня позволяют получить более длинную линию огня при те же габаритах, что у каминов других брендов.

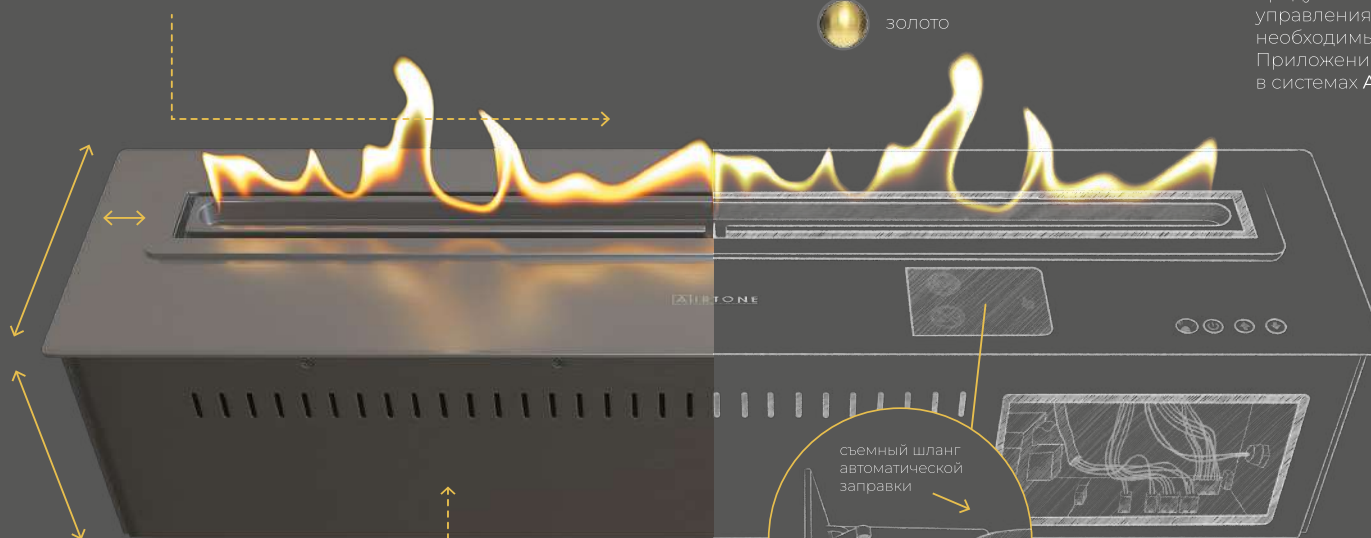

ВМЕСТИТЕЛЬНЫЕ БАКИ

В любом размере биокамина Andalle встроены самые большие топливные баки, которые позволяют работать камину до 12 часов непрерывно.

УДОБНАЯ ЗАПРАВКА

Уникальная запатентованная система автоматической заправки делает все за вас. И больше никаких проливов топлива и отдельных насосов.

ЦВЕТА

Мы предлагаем 5 базовых вариантов отделки камина на выбор, некоторые из них достигаются за счет сложных ионно-плазменных PWD и DLC покрытий, такие как графитовый и золотой цвет.

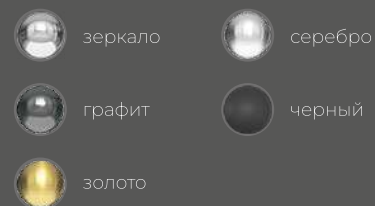

УПРАВЛЕНИЕ

Мы убеждены, что управлять автоматическим биокамином необходимо на расстоянии, ведь именно это и есть комфорт.

Все автоматические биокамины серии ANDALLE оснащены встроенным Wi-Fi модулем для управления камином через смартфон, а так же управляются пультом ДУ, клавишами на верхней панели камина и через систему «Умный дом» в том числе - голосовой помощник «Алиса» от Яндекс.

Разработанное нами мобильное приложение продумывалось сквозь призму эргономики управления и объединило в себе только необходимый для пользователя функционал. Приложение доступно для скачивания в системах Android и iOS.



БЕЗОПАСНОСТЬ

Каждый камин оснащен системой безопасности постоянно анализирующей его работу посредством множества датчиков.



Автоматическая система защиты



Датчики наклона



Датчики температуры



Датчики уровня топлива



Сейсмические датчики



Датчики содержания углекислого газа



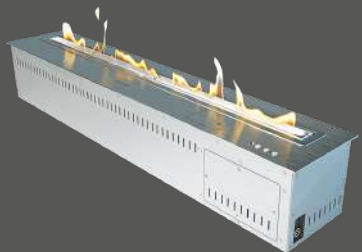

ANDALLE linear

андэль линейный

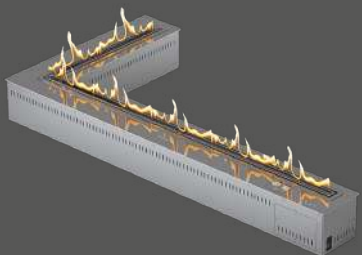

ANDALLE angular

андэль угловой

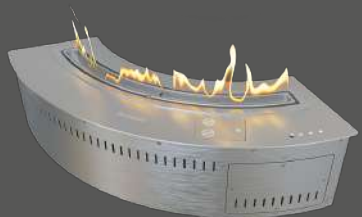

ANDALLE radial

андэль радиальный



ANDALLE round

андэль круглый





”

*Мы создаем камины.
Некоторые из них
изменяют рынок.*

ЛОГ

LOG

автоматические
биокамины

Автоматический биокамин серии LOG это уникальный камин от Airtone, с технологией объемного горения и тлеющими элементами, которые мерцают как настоящие угли (заявка на изобретение № 2024106001). Благодаря использованию копии настоящего полена, выполненного в керамике, у зрителя не возникает сомнений, что в камине горит настоящее дерево. Современная технология заправки, бесшумная система контроля запуска и передовая система управления камином позволит безопасно наслаждаться живым огнем в квартире.

ОПТИМАЛЬНЫЕ РАЗМЕРЫ

Компактное соотношение ширины-высоты позволяет встраивать топку в ограниченные пространства и она не смотрится громоздко.

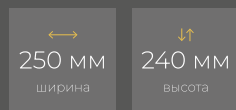

ЦВЕТА

Камин доступен в 3 цветах:

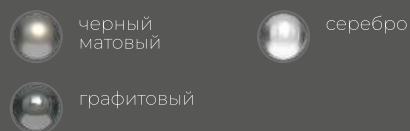

ВМЕСТИТЕЛЬНЫЕ БАКИ

В биокамине встроен **самый большой топливный бак** среди всех аналогов подобной длины, который позволяет работать камину **до 4 часов непрерывно**.

ТЕХНОЛОГИЧНОСТЬ

Благодаря продуманной конструкции и отсутствию встроенных вентиляторов, камин **абсолютно бесшумен**, а новейшая программа управления позволяет запускать камин **менее чем за 3 минуты** и перезапускать повторно после выключения уже через **5 минут**.

3
МИН

запуск
камина

5
МИН

повторное
включение

ИННОВАЦИОННОСТЬ

Технология **объемного горения** пламени с тлеющими частями **сверхреалистичного** керамического полена.

Заявка на Патент (изобретение) № 2024106001. Точная копия настоящего полена, найденная в лесу и исполненная в керамике.



БЕЗОПАСНОСТЬ

Каждый камин оснащен **системой безопасности** постоянно анализирующей его работу посредством множества датчиков. И она не позволит ситуации выйти из под контроля.

ГОЛОСОВЫЕ ПОДСКАЗКИ

Камин оборудован **интеллектуальной системой голосовых подсказок**, которые помогут разобраться с его управлением.



УДОБНАЯ ЗАПРАВКА

Уникальная **система полноценной автоматической заправки** сделает все за вас. Никаких проливов топлива и отдельных внешних насосов. С комфортной заправкой камина вы однозначно будете использовать его чаще.

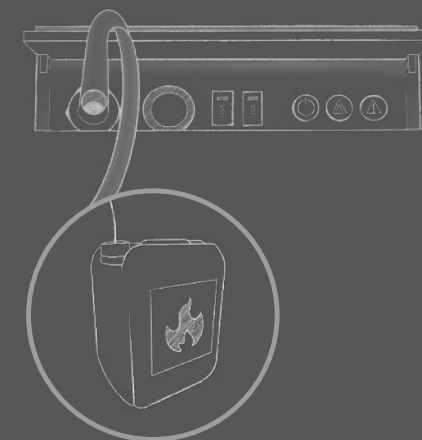

УПРАВЛЕНИЕ

Мы убеждены, что удобнее управлять камином **дистанционно**. Именно поэтому камин управляется **радиопультom** на расстоянии **до 15 метров**, а так же можно использовать скрытые под лючком **клавиши на самом камине**.





SLAM

СЛЭМ механические
биокамины

Благодаря оптимальной конструкции топки и использованию высококачественной нержавеющей стали достаточной толщины нам удалось добиться истинного эталона надежности.

Захлопывающаяся заслонка для тушения пламени моментально прекращает горение, а двойная конструкция бака предотвращает чрезмерный нагрев.

Камин может быть выполнен в трех различных цветах и стать настоящим украшением, а не обыденным металлическим блоком.

”

*Механический
биокамин SLAM –
привычная классика
в новом прочтении*

РАЗНООБРАЗИЕ РАЗМЕРОВ

9 стандартных линейных длин камина.

ЦВЕТА

Мы предлагаем **3 базовых** варианта отделки камина на выбор, некоторые из них достигаются за счет сложных ионно-плазменных PWD и DLC покрытий, такие как графитовый и золотой цвет.



серебро



графит



золото

ЛИНИЯ ОГНЯ ДЛИННЕЕ

Минимальным отступом от края камина до линии огня позволяют получить более длинную линию огня при те же габаритах, что у каминов других брендов.

УПРАВЛЕНИЕ

Благодаря раскладывающейся ручке управления тушить камин максимально **удобно и безопасно**.

ОПТИМАЛЬНЫЕ РАЗМЕРЫ

Мы подобрали оптимальное сочетание **ширины** и **высоты** механической топки Slam и, как вы могли заметить, они очень схожи с нашей автоматической линейкой.



ИННОВАЦИИ

Захлопывающаяся крышка топливного отсека позволяет моментально прекратить процесс горения и обеспечивает плотное прилегание к поверхности топки, минимизируя возможность испарения топлива и его скрытого горения.

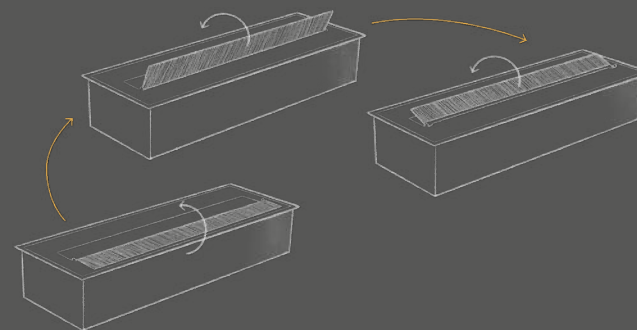

БЕЗОПАСНОСТЬ

Камин оснащен **надежной двойной конструкцией корпуса**, предотвращающей чрезмерный нагрев за счет использования теплового разрыва и обеспечивающей дополнительную защиту от протечек. **Новая система распределения топлива** в баке позволяет биоэтанолю полностью выгорать.

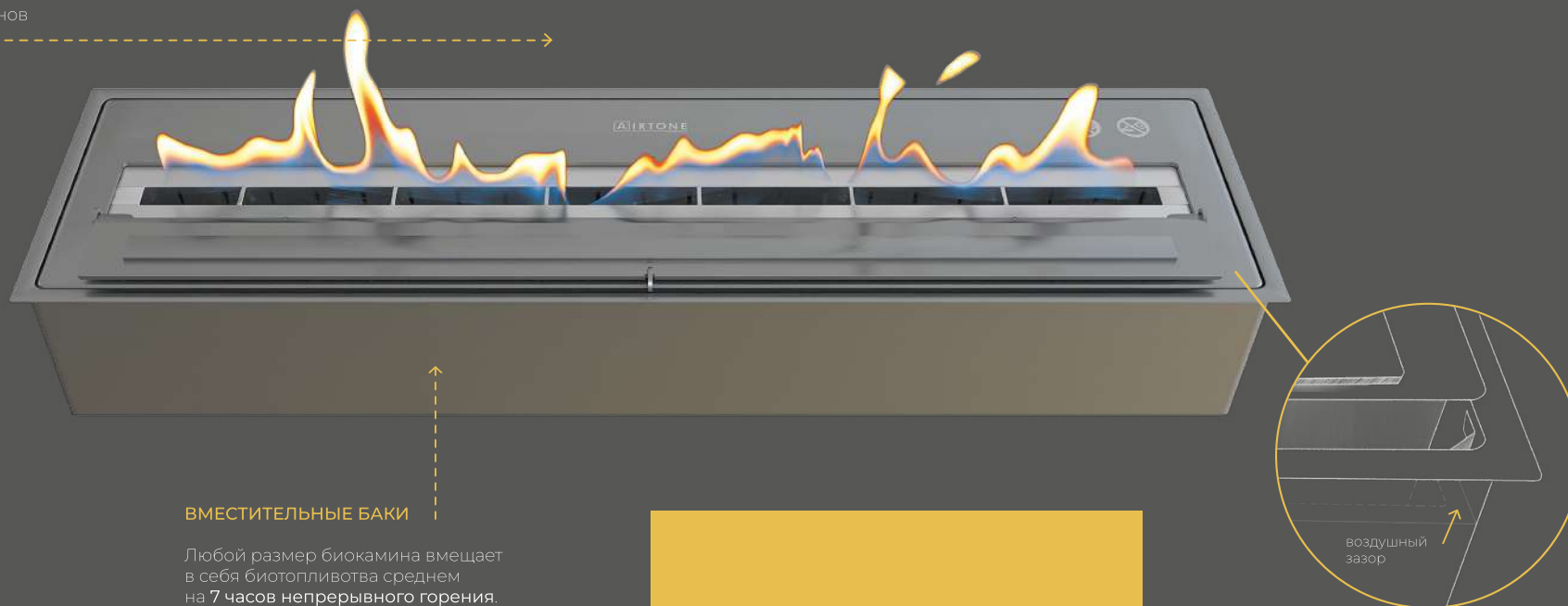

ВМЕСТИТЕЛЬНЫЕ БАКИ

Любой размер биокамина вмещает в себя биотоплива среднем на **7 часов непрерывного горения**.

воздушный зазор



*Даже после нескольких лет
эксплуатации внешний вид
камина останется безупречным*



VEPO

ВЭПО паровые
электрокамины

Премиальный паровой электрокамин VEPO – по праву уникальное решение. Камин создает сверхреалистичный эффект огня и работает на дистиллированной воде, тем самым является абсолютно безопасным для детей и животных.

Помимо основной функции имитации огня он также разнообразит шумную вечеринку за счет возможности вспыхивать в такт музыке, а так же создаст комфортный микроклимат в помещении, увлажняя его.

”

Создаем больше чем предсказуемое



РАЗНООБРАЗИЕ РАЗМЕРОВ

Уникальная размерная линейка, состоящая из **31 стандартной** линейной длины камина от **0,5 до 3,5 метров**, но мы всегда можем больше. А также возможность изготавливать П-образные, Г-образные, **радиальные** и **круглые варианты**.



КОМПАКТНОСТЬ

Оптимальное соотношение **ширины-высоты** позволяет встраивать топку в ограниченные пространства, и она не смотрится громоздко.

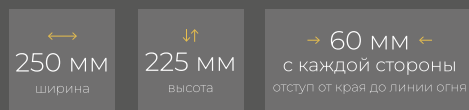

БЕЗОПАСНОСТЬ

Каждый камин оснащен системой безопасности, постоянно анализирующей его работу посредством **множества датчиков**.

Система защиты электронных компонентов от короткого замыкания, система контроля работы ультразвуковых испарителей, датчики уровня воды в баках и прочие.

ВМЕСТИТЕЛЬНЫЕ БАКИ

В любом размере электрокаминов встроены объемные топливные баки, которые позволяют работать камину в среднем **11 часов непрерывно**.

ЛИНИЯ ОГНЯ ДЛИННЕЕ

Минимальные отступы от края камина до линии огня позволяют получить максимальный эффект огня при те же габаритах, что у каминов других брендов.

ЦВЕТА

7 неповторимых вариантов отделки камина на выбор. Большинство из них достигаются за счет сложных ионно-плазменных PWD и DLC покрытий, такие как розовое золото и графитовые цвета.



УПРАВЛЕНИЕ

Управлять паровым камином Vero действительно комфортно, ведь для этого есть **сенсорный экран** на верхней панели камина, **пульт радиоуправления**, а также возможность подключения через систему «Умный дом» в том числе - голосовой помощник «Алиса» от Яндекс.



Благодаря **RGB подсветке** возможно выбрать любой цвет пламени из **16 миллионов** оттенков, доступных в **мобильном приложении**.

Меняйте яркость пламени в зависимости от времени суток или вовсе отключите ее для использования камина как увлажнителя воздуха.

УВЛАЖНЕНИЕ И АРОМАТИЗАЦИЯ

Камин является дополнительным источником **увлажнения пространства**, а также имеет **модуль для ароматизации**, благодаря которому приятный аромат будет всегда витать в воздухе **без дополнительных диффузоров**¹.

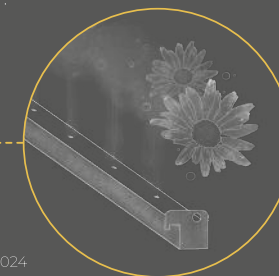

¹ доступно в каминах с 05.2024

УДОБНАЯ ЗАПРАВКА

Уникальная запатентованная система автоматической заправки и откачки делает все за вас. Не нужно вынимать баки или использовать выносные насосы.

Возможность подключения к системам водоснабжения для **полной автоматизации заправки**.

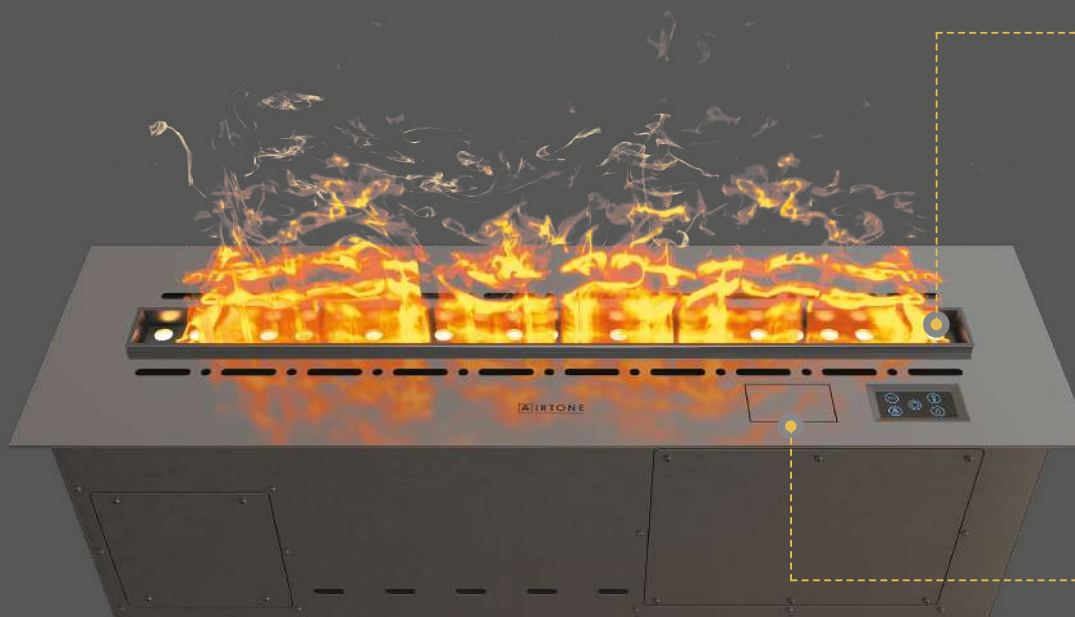
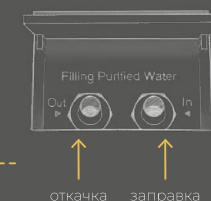

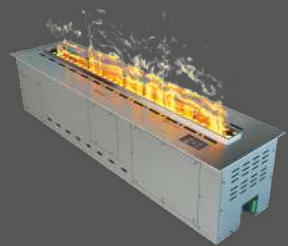

VEPO linear

вепо линейный

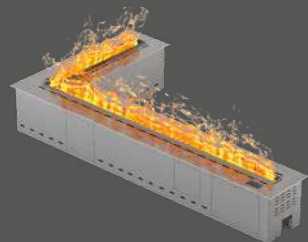

VEPO angular

вепо угловой

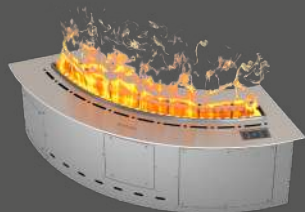

VEPO radial

вепо радиальный



VEPO round

вепо круглый



VEPO overlay panel

накладная панель



Накладная панель выполнена из полимерного, абсолютно безопасного материала

Имитация дров и углей настолько точная, что ваши гости даже не заподозрят

КОЛОССАЛЬНАЯ РАЗМЕРНАЯ ЛИНЕЙКА

Накладная панель изготавливается для каждой из 27 длин камина и будет единой от 0,5 до 3,5 метров.

ИНДИВИДУАЛИЗАЦИЯ

Накладная панель для каждой длины камина имеет свой **уникальный** порядок расположения дров, а также проработанный **вручную художниками** рисунок тлеющих дров и углей.

ПРОДУМАННОСТЬ

Доступ к зоне заправки и управлению камином с сенсорного экрана осуществляется простым снятием **потайного полена** без демонтажа накладки целиком.

Монтаж/демонтаж накладки на камин **крайне прост**. Меняйте свой камин под настроение.



РЕАЛИСТИЧНОСТЬ

Независимая система **динамической** подсветки, имитирующая **мерцание** углей и **тление** дров.





”

*Зарождение
новой легенды*

МИСТИ

MISTY

паровые
электрокамины

Паровые электрокамины серии MISTY по праву являются бестселлерами, соединившими в себе самый необходимый функционал электрокамина, а также получив одно из самых реалистичных и объемных эффектов огня на рынке.

Модель разработана и позиционируется как стандартная линейка без возможности индивидуализации и дооснащения опциями.

Это практичный продукт, для тех кто ценит простоту совершенства

РАЗНООБРАЗИЕ РАЗМЕРОВ

Широкая размерная линейка, имеющая шаг в 250 мм и состоящая из **9 стандартных** линейных длин камина от 750 до 3000 мм.

УДОБНАЯ ЗАПРАВКА

Уникальная запатентованная система автоматической заправки и откачки сделает все за вас. Не нужно вынимать баки или использовать выносные насосы. Просто наденьте заправочный шланг на сопло заправки и нажмите на клавишу.

КОМПАКТНОСТЬ

Самое компактное соотношение **ширины-высоты** среди всех производителей на рынке позволяет встраивать топку в ограниченные пространства, ведь размер — это важно.

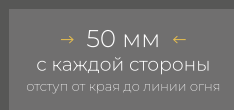
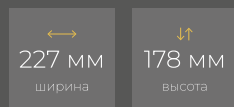

БЕЗОПАСНОСТЬ

Каждый камин оснащен **системой безопасности** постоянно анализирующей его работу посредством множества датчиков.

Система защиты электронных компонентов от короткого замыкания, система контроля работы ультразвуковых испарителей, датчики уровня воды в баках и прочие.

ЦВЕТА

Для серии Misty предусмотрен единственный и **самый практичный** цвет верхней панели — черный муар. Именно он позволит не переживать за отпечатки и грязь(пыль) на камине.

ИНОВАЦИОННОСТЬ

Камин оснащен двумя линиями подсветки предназначенные для создания многоцветного объемного пламени.

Используя предустановленные режимы работы можно изменять цвета и создавать их неповторимые комбинации.

Благодаря функции изменения яркости подсветки, камин комфортно использовать и в ночное и дневное время, а при полном отключении ламп возможно использовать его как увлажнитель воздуха.



УПРАВЛЕНИЕ

Управлять паровым камином серии MISTY действительно **комфортно**, ведь для этого есть **клавиши** в потайном лючке на верхней панели камина, **пульт** радиуправления с увеличенным радиусом действия.

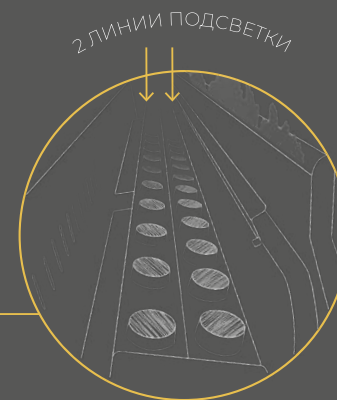

ЗАПРАВКА

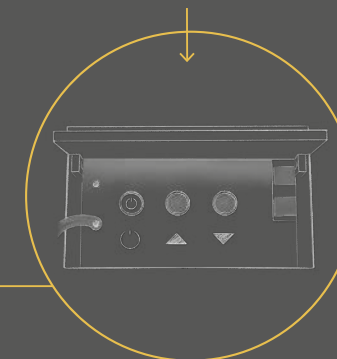

ЛИНИЯ ОГНЯ ДЛИННЕЕ

Минимальные отступы от края камина до линии огня позволяют получить максимальный эффект огня при тех же габаритах, что у каминов других брендов.

ВМЕСТИТЕЛЬНЫЕ БАКИ

Внутренние объемы встроенных баков в любом размере камина позволяют ему работать **до 24 часов непрерывно**.



”

*Искусство бросает
вызов технологиям*



VITRO

витро проекционные
электрокамины

Электрокамин серии VITRO уникальный по своей задумке камин. Именно с ним вы сможете наслаждаться видом огня, а также менять его по своему усмотрению. Благодаря жидкокристаллическому дисплею высокой четкости огонь выглядит максимально реалистично, а установленная двухуровневая функция обогрева пространства позволит согреть и создать теплую атмосферу в демисезонное время. Камин серии VITRO также оснащены Wi-Fi модулем для подключения его к мобильному приложению экосистемы Airtone, а так же возможностью подключения к системе «Умный дом». Помимо всего прочего, доступно сразу 3 вида визуализации огня в камине, которые можно менять по своему усмотрению, а также гибкая настройка подсветки дров.

ОПТИМАЛЬНЫЕ РАЗМЕРЫ

Камин представлен в **2-х вариациях** длин **650 мм** и **1300 мм**, которые наиболее популярны при встраивании в порталы и мебель. **Органичная высота** камина в сочетании с **компактной глубиной** позволяет использовать даже в самых неглубоких конструкциях.

ТЕХНОЛОГИИ

Система имитации пламени за счет **LCD экранов** позволяет передавать **реалистичную картинку** горения камина и разлетающихся искр. Установленная спереди накладка, имитирующая тлеющие угли и дрова, **имеет несколько режимов подсветки** для придания еще большей реалистичности и объемности горения.

ЗВУК

Звуковое сопровождение **подобрано для каждого вида имитации горения** и может быть отрегулировано по уровню громкости.

УПРАВЛЕНИЕ

Управлять камином чрезвычайно просто с помощью **клавиш на лицевой стороне, пульта радиоуправления, мобильного приложения** экосистемы AIRTONE, а также через систему **«Умный дом»** в том числе - голосового помощника **«Алиса»** от Яндекс. Все статусы режимов отображаются на миниатюрный жк дисплее в зоне управления камином.

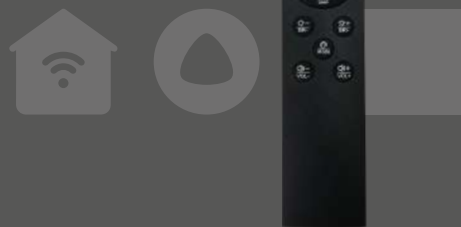

ОБОГРЕВ

Встроенный модуль обогрева имеет **2 уровня работы** для создания комфортной и уютной атмосферы в прохладные демисезонные вечера.



БЕЗОПАСНОСТЬ

Каждый камин оснащен **системой безопасности**, контролирующая работу всех электронных компонентов устройства.

ЭФФЕКТЫ

В программе камина заложено **несколько видеофайлов имитации горения**, которые вы можете переключать по вашему настроению.



PLANE

плэйн

оптические
электрокамины

Электрокамин серии PLANE является базовой линейкой компании AIRTONE. Особое внимание при его разработке уделялось реалистичному, объемному эффекту огня, создаваемому специальным барабаном. Имитация дров вкупе со звуком потрескивания создает очень реалистичный эффект горения. Благодаря компактной глубине встраивания и оптимальной высоте серия каминов PLANE будет идеально подходить под любой интерьер и задумку.



”

*Даже простые вещи можно
сделать индивидуальностью*

РАЗНООБРАЗИЕ РАЗМЕРОВ

Самая широкая размерная линейка среди аналогов с удобным значением длины от 1 до 3 метров, включающая в себя 21 стандартный размер. И мы всегда готовы изготовить нестандартный размер исключительно для вас.

БЕЗОПАСНОСТЬ

Корпус камина выполнен из качественной стали толщиной 1,5-2 мм. А также вся серия PLANE прошла испытания и получила сертификаты соответствия в том числе и европейских стандартов качества и безопасности.

ЭНЕРГОЭФФЕКТИВНОСТЬ

Низкое энергопотребление всего от 100 ватт позволит не задумываться о счетах за электроэнергию.

ТЕХНОЛОГИИ

Система «живого» пламени – DramFlame позволяет достичь завихряющийся поток объемного огня.

ОПТИМАЛЬНЫЕ РАЗМЕРЫ

Органичная высота камина, позволяет встраивать его в любые мебельные конструкции, в том числе в стандартные тумбы под телевизор

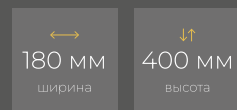

УПРАВЛЕНИЕ

Пульт дистанционного управления интуитивно понятен и имеет отличный отклик на любое нажатие при управлении камином.



МАГНИТНАЯ РАМКА

Магнитная декоративная рамка позволит удобно и быстро скрыть монтажное отверстие камина, облегчая процесс установки. Помимо этого, рамка опционально может быть выполнена в нескольких цветах и фактурах для придания индивидуализации вашему интерьеру.

ЗВУК

Камин оснащен функцией реалистичной звуковой имитации горения огня для придания еще большего уюта.

ЦВЕТА И ЯРКОСТЬ

Возможность выбора из 4-х вариантов цветов подсветки имитации огня, а также режим автоматической его смены.

Яркость подсветки камина можно выбрать подходящую текущим условиям в комнате. Мы условно разделили яркость на 3 сценария использования в разное время суток:

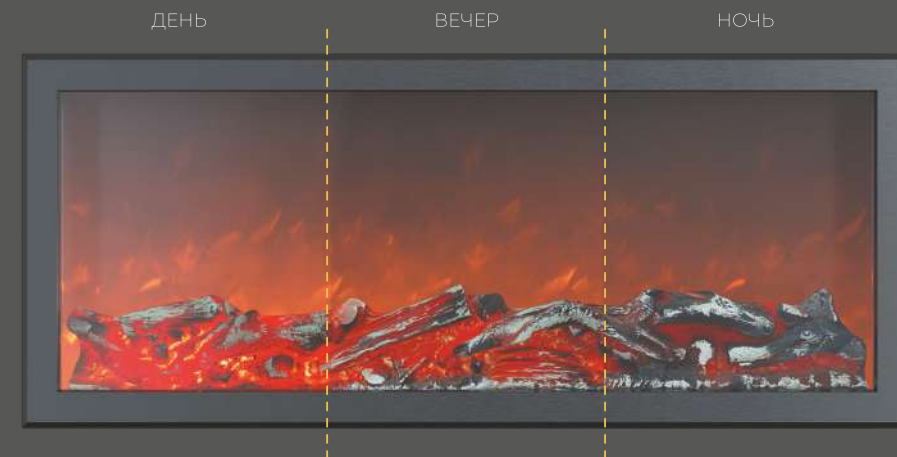
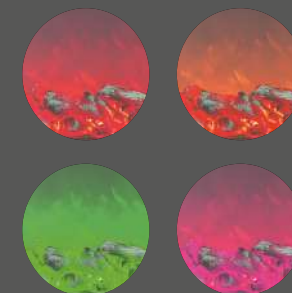

ЮНИО

UNIO

паровой камин
с аудиосистемой

Инженерами и дизайнерами AIRTONE были полностью переосмыслены потребности современного человека, живущего в мегаполисе. Как результат — серия UNIO по праву станет вашей идеальной покупкой, которая позволит наслаждаться реалистичной имитацией огня с функцией увлажнения и ароматизации, прекрасной аудиосистемой подключаемой к любым источникам, а так же уникальным арт объектом, притягивающим взгляд даже в выключенном состоянии.



Прекрасный баланс между **паровым электрокамином** и **портативной аудиосистемой** с элегантным дизайном от первопроходцев в каминном мире.

ФОРМА

Необычная форма с элегантными изгибами и продуманным конструктивом позволит вписать камин практически в любой интерьер, а мобильность изделия позволит перемещать его по вашему желанию.

БЕЗОПАСНОСТЬ

Каждый камин оснащен **системой безопасности** постоянно анализирующей его работу посредством множества датчиков. Система защиты электронных компонентов от короткого замыкания, система контроля работы ультразвуковых испарителей. Датчики уровня воды в баках и прочие.

УПРАВЛЕНИЕ

Управлять паровым камином можно как **пультом дистанционного управления**, так и через **сенсорный экран**. Для регулировки аудиосистемы предусмотрен **отдельный** пульт управления.



ЦВЕТА ТКАНИ

3 неповторимых фактуры и актуальных цвета **акустической ткани** Delius органично впишутся в любой интерьер.



темная пудра



пепельный серый



белый крем

УНИКАЛЬНОСТЬ

Красивый и **всегда уникальный узор покрытия** изделия достигается технологией «аквапечать». Камин приобретает абсолютно идентичную, по своему внешнему виду, **текстуру натуральной породы дерева**.

АВТОЗАПРАВКА

Уникальная **запатентованная система автоматической заправки и откачки** сделает все за вас. Не нужно вынимать баки или использовать выносные насосы.

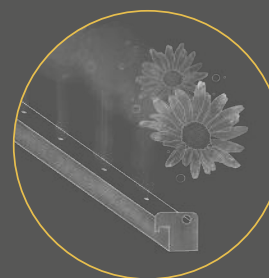
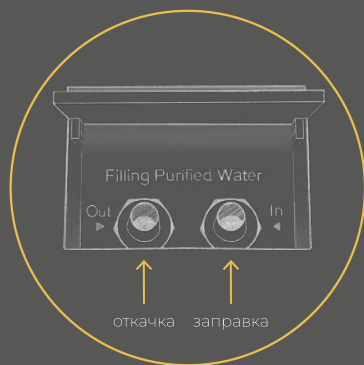

УВЛАЖНЕНИЕ И АРОМАТИЗАЦИЯ

Камин является дополнительным источником **увлажнения пространства**, а также имеет **модуль для ароматизации**, благодаря которому приятный аромат будет всегда витать в воздухе **без дополнительных диффузоров**.

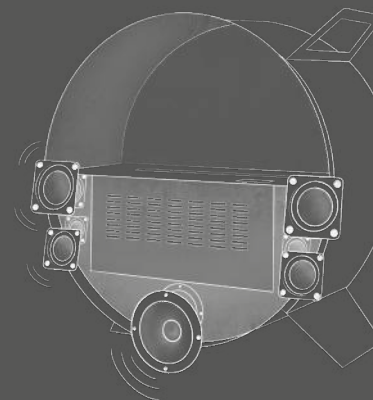

ДОСТОЙНАЯ АУДИОСИСТЕМА

Мы используем аудиосистему включающую в себя **2 твитера, 2 среднечастотных динамика и 1 низкочастотный сабвуфер**, чтобы звук обволакивал.

клауд

CLOUD

подвесной камин

Подвесной камин серии CLOUD это элегантный предмет интерьера, который подчеркнет исключительный вкус владельца и даже в выключенном состоянии будет позитивно вдохновлять. Благодаря трендовым цветовым решениям, а также возможностью выбора типа встроенного в него камина он прекрасно впишется в любой интерьер. Его вращающаяся топочная часть расширит границы обзора в помещении.



”

*Простота пропорций есть
основа утонченности*

CLOUD

ДИЗАЙН

Элегантный внешний вид камина серии CLOUD никого не оставит равнодушным. Его топочная часть подвешена **будто облако** и не создает массивности в помещении, что позволяет использовать **в любом пространстве**.

ЦВЕТА

Уникальная палитра оттенков позволит интегрировать Cloud практически в **любую концепцию дизайна интерьера**. Раскройте потенциал камина выбрав один из **4-х базовых цветов**, но мы можем и другие...



ВЫСОТА

Подвесной камин может быть смонтирован в помещении **любой высоты**, благодаря **модульной системе труб**, которые можно соединять друг с другом и создавать величественной высоты подвесные конструкции.

ВРАЩЕНИЕ

Благодаря использованию **трех рядов подшипников** его можно вращать на **120 градусов независимо от подвесной трубы**, что позволяет наслаждаться камином, даже если вы переместитесь в другую часть помещения.

VERO

ВМЕСТИТЕЛЬНЫЕ БАКИ

До **6 часов** горения.

УДОБНАЯ ЗАПРАВКА

Уникальная система автоматической **заправки** сделает все за вас.



УПРАВЛЕНИЕ

Пульт радиоуправления, сенсорный экран.

БЕЗОПАСНОСТЬ

Интеллектуальной системой безопасности постоянно анализирующей работу камина.

LOG

ВМЕСТИТЕЛЬНЫЕ БАКИ

До **4 часов** горения.

ИННОВАЦИОННОСТЬ

Отсутствие встроенных вентиляторов, делает камин абсолютно бесшумным. Новейшая программа управления позволяет

3 мин запуск камина **5** мин повторное включение

УДОБНАЯ ЗАПРАВКА

Уникальная система автоматической **заправки** сделает все за вас.

ГОЛОСОВЫЕ ПОДСКАЗКИ

Камин оборудован интеллектуальной системой голосовых подсказок, которые помогут разобраться с его управлением

УПРАВЛЕНИЕ

Пульт радиоуправления, панель камина.

ИННОВАЦИОННОСТЬ

Технология **объемного горения** пламени с тлеющими частями **сверхреалистичного** керамического полена. **Заявка на Патент (изобретение) № 2024106001**. Точная копия настоящего полена, найденная в лесу и исполненная в керамике.

БЕЗОПАСНОСТЬ

Интеллектуальной системой безопасности постоянно анализирующей работу камина.



AIR TONE

+7 (499) 444 20 46

info@air-tone.ru

Москва, Варшавское шоссе 129 к 2,
БЦ «Варшавский»



@fireplace.airtone



AIR TONE

