

Автоматический биокамин Airtone LOG

Инструкция по монтажу и безопасной
эксплуатации

МОДЕЛЬНЫЙ РЯД

Серия ETF

ВАЖНАЯ ИНФОРМАЦИЯ О БЕЗОПАСНОСТИ

Обязательно прочтите данную инструкцию перед установкой, запуском или обслуживанием биокамина.

Для Вашей безопасности, всегда соблюдайте правила и рекомендации, содержащиеся в данной инструкции – это позволит Вам избежать травм и порчи имущества.



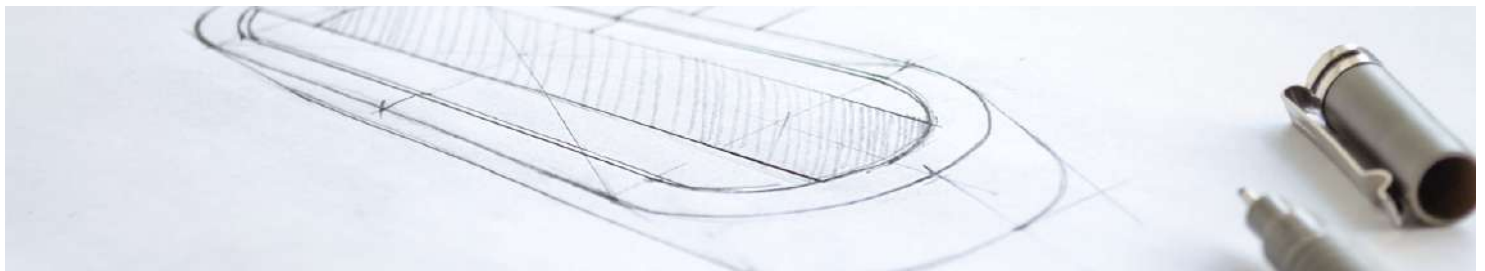

СОДЕРЖАНИЕ

ВВЕДЕНИЕ	3
ПРАВИЛА ТЕХНИКИ БЕЗОПАСНОСТИ	3
ЭКСПЛУАТАЦИОННЫЕ МАТЕРИАЛЫ	5
КОМПЛЕКТАЦИЯ И СПЕЦИФИКАЦИЯ	5
ОСНОВНЫЕ ТРЕБОВАНИЯ К МЕСТУ УСТАНОВКИ	7
ПОДГОТОВКА НИШИ	8
ПОДКЛЮЧЕНИЕ И УСТАНОВКА	
Подключение к электросети и установка	10
ВАРИАНТЫ РАЗМЕЩЕНИЯ	11
УСТАНОВКА ПОД ТЕЛЕВИЗОРОМ	13
РАЗМЕЩЕНИЕ В ЗОНЕ КОНДИЦИОНЕРА	16
ЭКСПЛУАТАЦИЯ	
Элементы управления	17
Заправка топлива	19
Первое включение камина	21
Выключение камина	22
Звуковые оповещения и голосовой помощник	23
ЧИСТКА, ОБСЛУЖИВАНИЕ И СЕРВИС БИОКАМИНА	24
ГАРАНТИЙНЫЕ ОБЯЗАТЕЛЬСТВА	24



ВВЕДЕНИЕ

Автоматический биокамин **Airtone LOG** - это уникальный предмет интерьера, работающий на парах биоэтанола и служащий источником живого огня без гари и дыма. Обладает всеми преимуществами традиционного дровяного камина и не имеет его недостатков.

Биокамин выполняет прежде всего декоративную функцию и не является отопительной установкой. Его можно использовать в любом хорошо проветриваемом помещении достаточного объема. Отсутствие дымохода также означает то, что все тепло остается в пределах помещения. Вес изделия по сравнению с традиционным камином намного меньше. Камин прост по своему устройству, быстро устанавливается и требует небольшое время для разжигания и полноценной работы.

ПРАВИЛА ТЕХНИКИ БЕЗОПАСНОСТИ

При обращении с открытым огнем необходимо строго соблюдать правила безопасности. Все биокамины **Airtone** разработаны, изготовлены и прошли проверку качества с целью обеспечения наивысшего уровня безопасности изделия и удобства для пользователя. В этом камине осуществляется горение непосредственно нагретых паров. Для обеспечения эффективной и безопасной эксплуатации устройства, а также гарантийного обслуживания необходимо всегда строго соблюдать все меры предосторожности, описанные в данном руководстве.

- Устройство предназначено как для использования внутри помещения, так и ограниченно (!) снаружи, только после установки в специально подготовленную нишу;
- Во время работы биокамин выделяет тепло, водяной пар и углекислый газ, поэтому следует обеспечить необходимый объем помещения и вентиляцию согласно данной инструкции по монтажу;
- Устройство должно быть установлено на ровной поверхности. В процессе изготовления ниши важно использовать строительный уровень;
- Помещение, в котором будет располагаться камин, должно оснащаться высокоэффективной вентиляцией для обеспечения полного обмена воздуха (по меньшей мере - ежечасно);
- Не устанавливать устройство на путях эвакуации или в потенциально взрывоопасной среде (где присутствуют промышленная пыль, пары красок и т.д.);
- Запрещается эксплуатация не установленного в нишу устройства. Ниша под камин должна быть изготовлена согласно рекомендациям и размерам, указанным в данной инструкции по монтажу;
- Не закрывать вентиляционные отверстия в боковых частях корпуса камина;
- Не устанавливать устройство в местах где существует вероятность возникновения сквозняков, вблизи вентиляторов и т.п.;



- Устройство и топливо должны быть защищены от доступа детей, животных и прочих посторонних лиц;
- Ограничить обслуживание и эксплуатацию устройства лицам, не имеющим надлежащего обучения по эксплуатации данного вида оборудования;
- Рядом с устройством и в непосредственной близости должен находиться углекислотный либо порошковый огнетушитель;
- Соблюдайте осторожность по отношению к горящим элементам: в непосредственном контакте и в радиусе 1 метра вокруг устройства не должно быть никаких горючих предметов. Не устанавливать около штор, жалюзи и т.д.
- Не накрывать горящее устройство бытовыми вещами, так как это может вызвать пожар;
- Устройство устанавливать только на ровную поверхность. Установка на наклоненной поверхности может привести к неисправности в работе, повреждению оборудования или пожару;
- Не разрешается устанавливать устройство в непосредственной близости к источникам влаги, такие как увлажнитель, бассейн, душ и т.д.;
- Изделие должно быть установлено таким образом, чтобы его легко можно было извлечь для проведения сервисных работ;
- Не допускается включать камин до его полной и правильной установки;
- Ниша, в которой установлен камин, должна выдерживать суммарную нагрузку складываемую из веса полностью заправленного устройства и плюс 80% запас;
- Не устанавливать устройство в передвижном объекте (например: фургон, прицеп, яхта);
- Не включать устройство в случае пролития топлива вне бака;
- Заливать топливо только через сопло, расположенное на верхней панели камина, под лючком. Любые другие способы не допустимы и опасны;
- Не допускается использование другого топлива, чем рекомендованное в разделе "Эксплуатационные материалы";
- Работа устройства осуществляется только в присутствии взрослых людей;
- Не заправлять устройство в момент его работы;
- Не дотрагиваться до внутренних элементов корпуса во избежание ожогов, ударов током, повреждения устройства или возникновения пожара;
- Включенное устройство нельзя перемещать. Следует дождаться полного выгорания горючей жидкости, затем отключить устройство от источника питания, дать ему остыть только после этого передвигать;
- Устройство не предназначено для непрерывной работы в условиях коммерческого применения.

ВНИМАНИЕ !

- Керамический элемент нагревается в пике до температуры в 1000 °С. Не трогать во время работы камины - может привести к ожогам!
- Запускать устройство в первый раз можно только после его правильной установки и ознакомления с инструкцией по эксплуатации!
- Запрещается самостоятельный ремонт и изменение конструкции устройства!
- Перед выкладкой декоративных элементов на верхнюю панель камина - обязательно проконсультируйтесь с производителем!



ЭКСПЛУАТАЦИОННЫЕ МАТЕРИАЛЫ

Для правильной эксплуатации камина LOG следует использовать рекомендованное топливо для биокаминов Airtone либо другую жидкость, доступную на рынке, которая отвечает требованиям: 86 - 96% денатурированного этанола в соответствии с требованиями Европейского Союза (Норма №162/2013). Эксплуатация других жидкостей является недопустимой, может привести к неправильной работе устройства, повреждениям, и даже стать причиной возгорания и угрозой для жизни. Производитель не несет ответственности за повреждения, вызванные использованием неразрешенных жидкостей, как например, дегидратированный этанол. Не используйте ни другой вид топлива, ни биоэтанол низкого качества, так как это приведет к аннулированию Вашей гарантии. Биоэтанол можно приобрести в специализированных магазинах или у представителей компании Airtone.

ВНИМАНИЕ!

Биоэтанол следует хранить в защищенном месте и вне досягаемости детей!

КОМПЛЕКТАЦИЯ И СПЕЦИФИКАЦИЯ

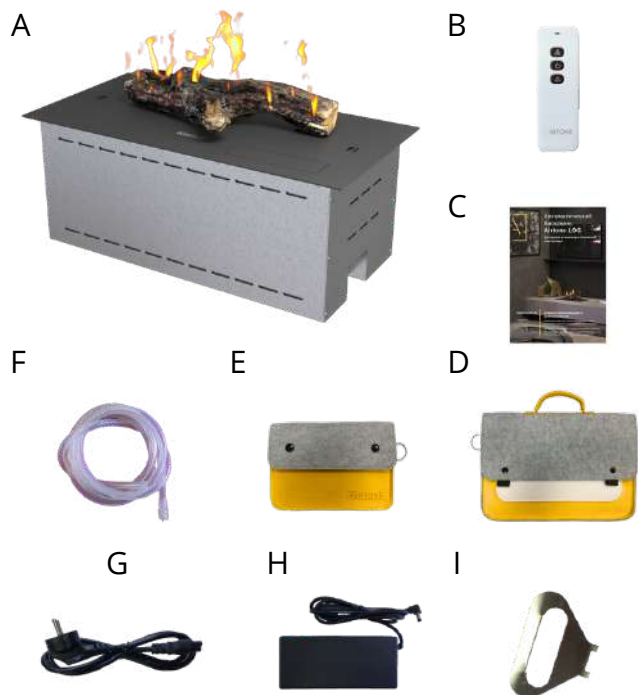

A - Биокамин Airtone LOG

B - Пульт ДУ

C - Инструкция по эксплуатации

D - Папка для инструкции

E - Сумка для заправочного шланга

F - Заправочный шланг

G - Провод питания

H - Блок питания (AC 220V)

I - Монтажные держатели

Внимание! Комплектация камина может отличаться от представленной без уведомления покупателя.

Аккуратно распакуйте устройство и сохраните упаковку на случай транспортировки или возврата автоматического биокамина поставщику.

Изготовитель вправе вносить изменения в конструкцию, не ухудшая при этом характеристики и надежность регуляторов



Монтажные
отверстия и
держатель



Система поджига и
датчик температуры



Керамическое
полено с имитацией
тления углей

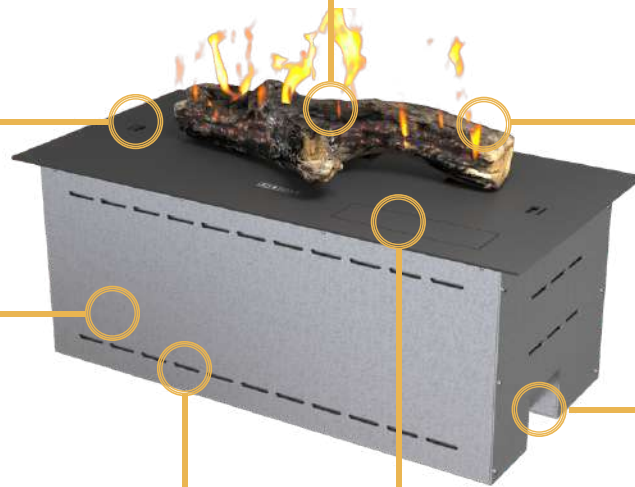

Вентили для слива
топлива



Система
вентиляции



Люк заправки
камина и
клавиши
управления



Подключение
блока питания



ОСНОВНЫЕ ТРЕБОВАНИЯ К МЕСТУ УСТАНОВКИ



Элементы конструкции вокруг топки должны быть изготовлены из негорючих, огнестойких материалов (например - камень, керамогранит, металл, плитка и т.п.)

Компания **AIRTONE** так же не рекомендует размещение предметов над биокамином, чувствительных к высоким температурам, поскольку это может значительно сократить срок их эксплуатации.

Компания **AIRTONE** не несет ответственности за любой ущерб причиненный предметам расположенным над биокамином вследствие высоких температур!



ПОДГОТОВКА НИШИ

Необходимо подготовить нишу под изделие согласно ниже указанным рисункам и чертежам. Плоскость встраивания, на которой будет установлен камин, должна быть выполнена в уровень. Разница в уровне между концами топки не должна превышать 2 мм. Внутри ниши необходимо установить розетку 220В 50-60Гц.



Внимание! Установка топки не по уровню может привести к нарушению режима работы, а это, в худшем случае, может привести к утечке горючей жидкости и возникновению пожароопасной ситуации

Внимание! Внутри подготавливаемой ниши требуется предусмотреть розетку 110-220В (50-60 Гц)

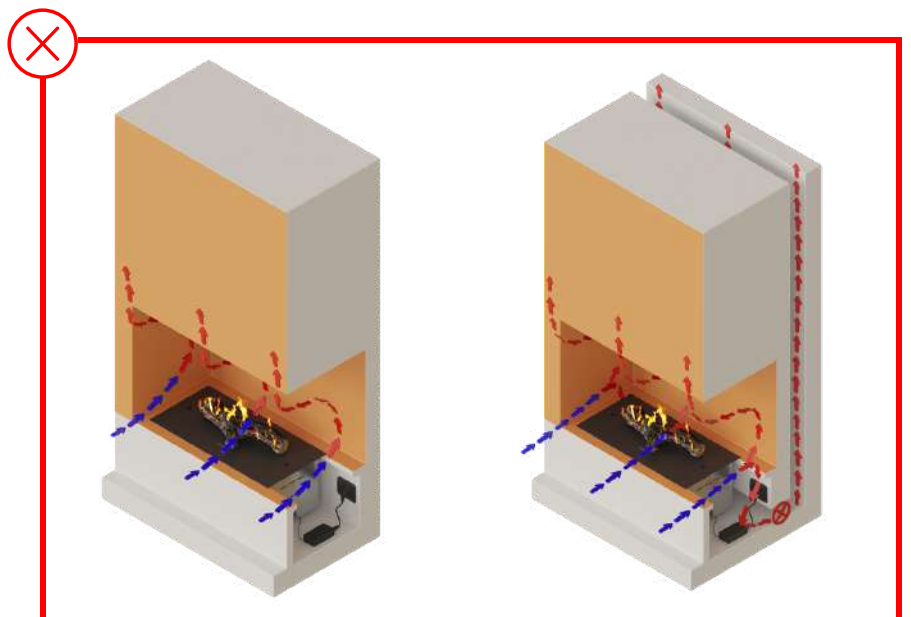
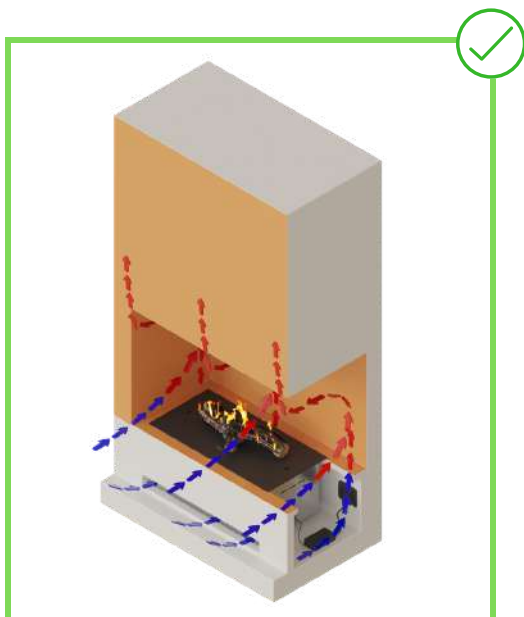
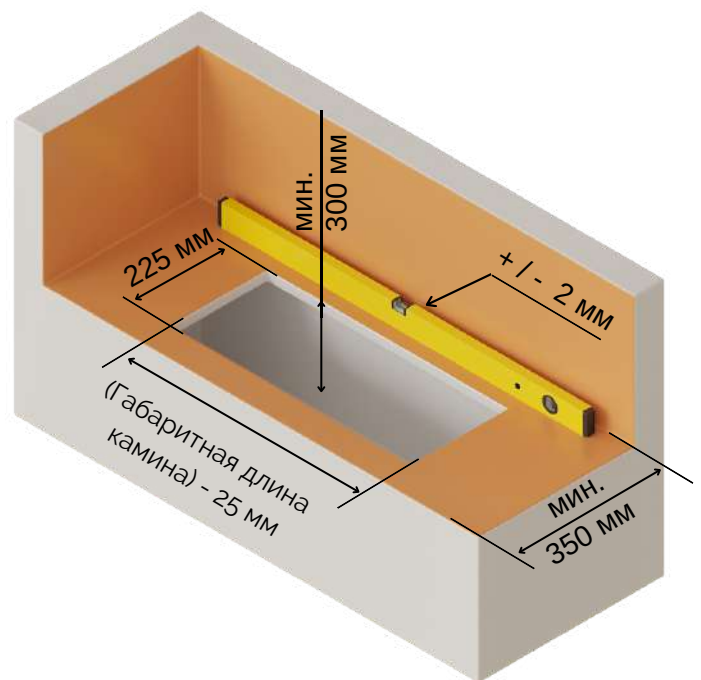

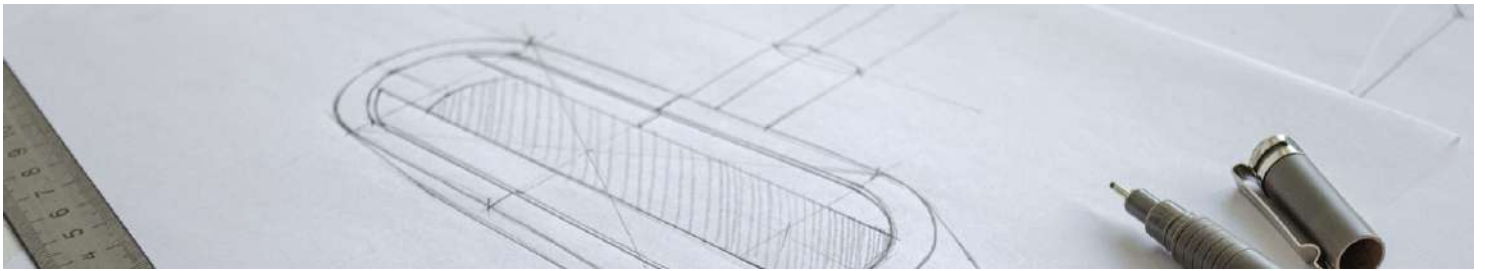

Область естественной вентиляции в каминах Airtone LOG требует наличия отверстия/отверстий в нише, куда встроена топка, суммарной площадью не менее 200 см² на каждый метр длины камина.

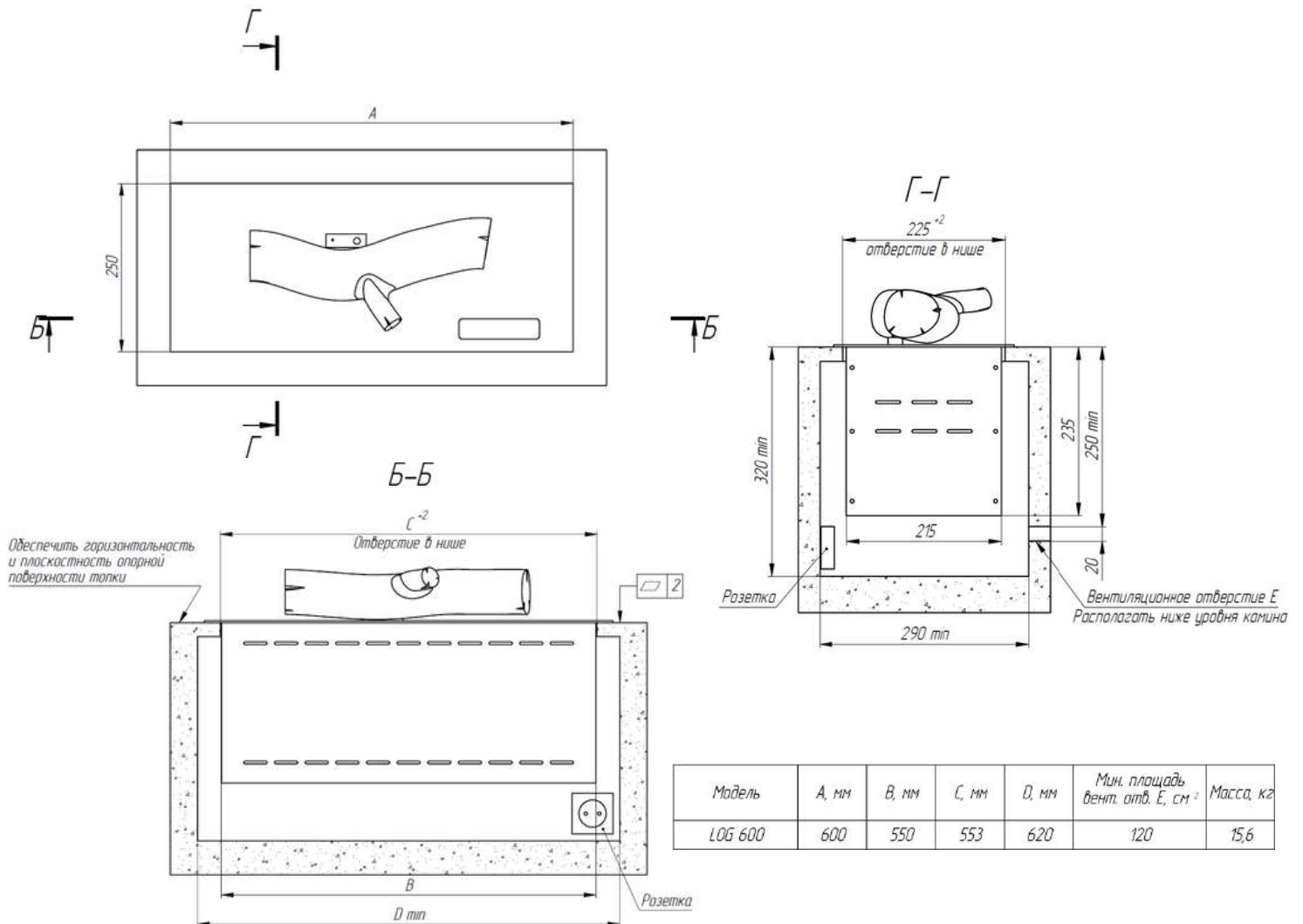
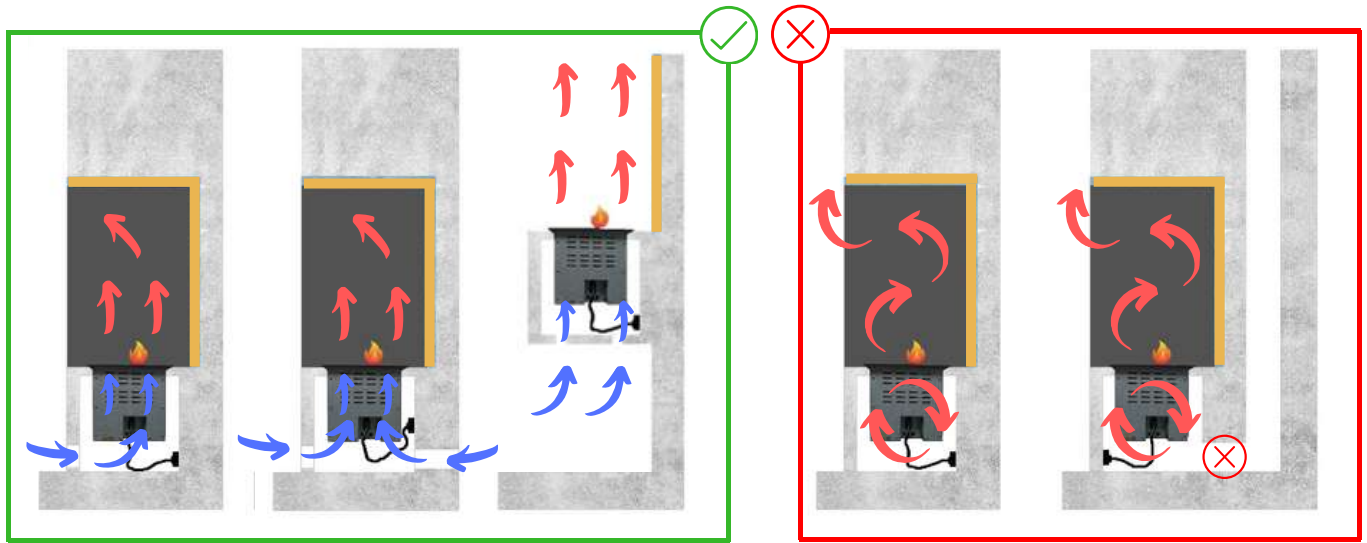



ПОДКЛЮЧЕНИЕ И УСТАНОВКА

ПОДКЛЮЧЕНИЕ К ЭЛЕКТРОСЕТИ И УСТАНОВКА

В заранее подготовленную в нише розетку необходимо подключить провод питания "В" который в свою очередь подключен к блоку "С".

Далее необходимо подсоединить малый низковольтный штекерный разъем блока питания к горелке. Штекерный разъем может быть подключен только в предназначенное для него гнездо (с торца блока).

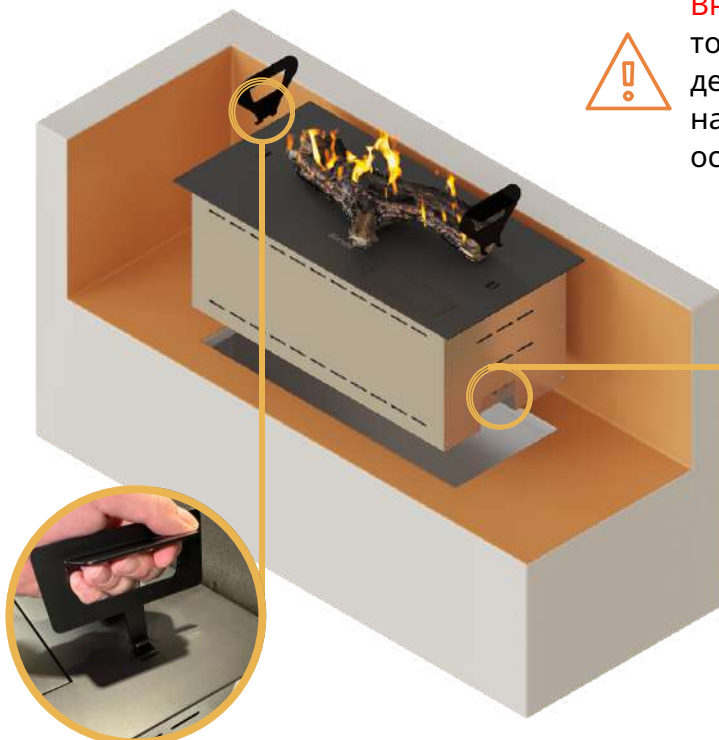

Монтажные держатели



Внимание! Устройство разрешается подключать только к розетке, установленной в соответствии с действующими требованиями! Розетка должна находиться в легко доступном месте и быть оснащена отдельным выключателем.

Установите топку **AIRTONE LOG** в нишу используя специальные монтажные держатели



Подключение питания



ВАРИАНТЫ РАЗМЕЩЕНИЯ

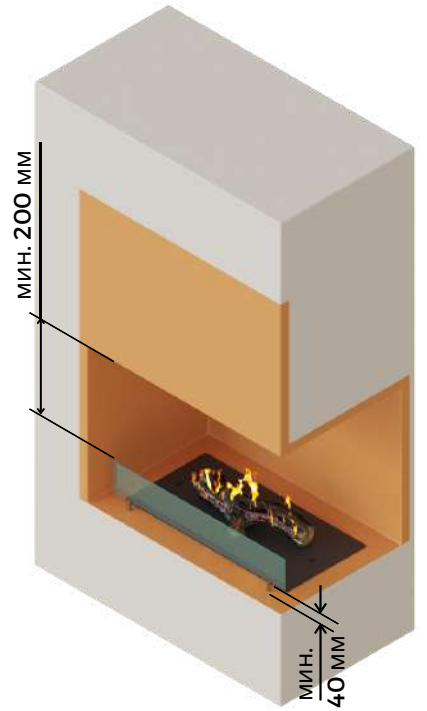
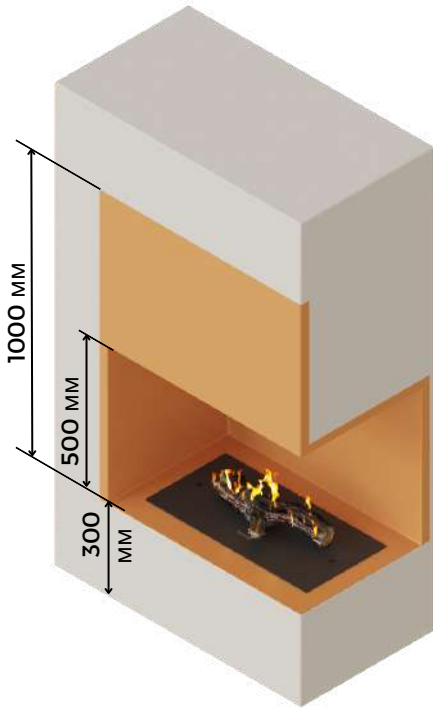

Внимание! Указаны минимально допустимые размеры



Не воспламеняющийся и огнестойкий материал (Например - камень, керамогранит, металл, плитка и т.п.)

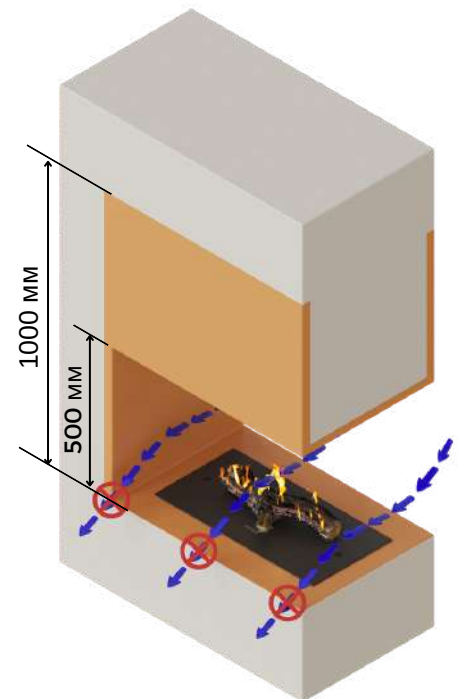



Внимание! Указаны минимально допустимые размеры

Островная установка возможна без защитных стеклянных экранов





УСТАНОВКА ПОД ТЕЛЕВИЗОРОМ



Компания AIRTONE так же не рекомендует размещение предметов над биокамином, чувствительных к высоким температурам, поскольку это может значительно сократить срок их эксплуатации и даже привести к выходу из строя.

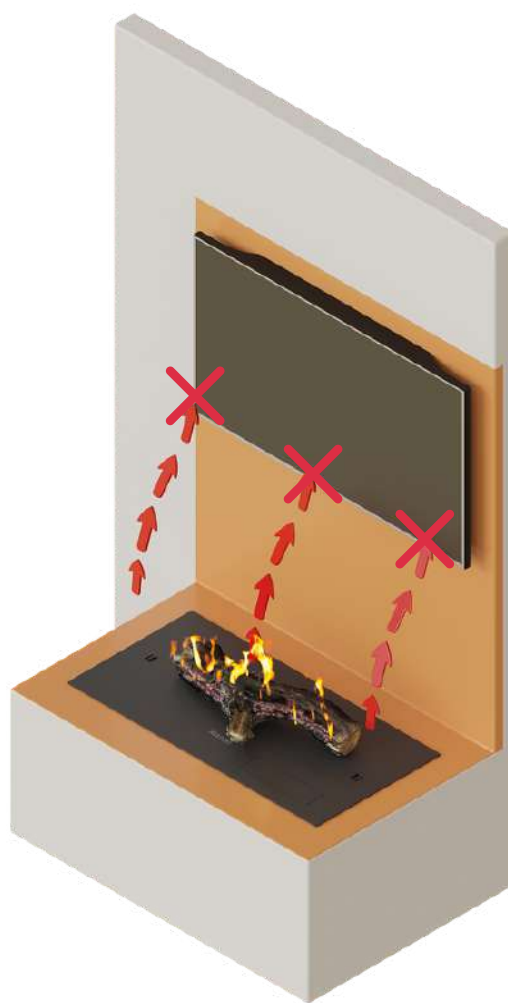



Компания **AIRTONE** не несет ответственности за любой ущерб причиненный предметам расположенным над биокамином вследствие высоких температур!

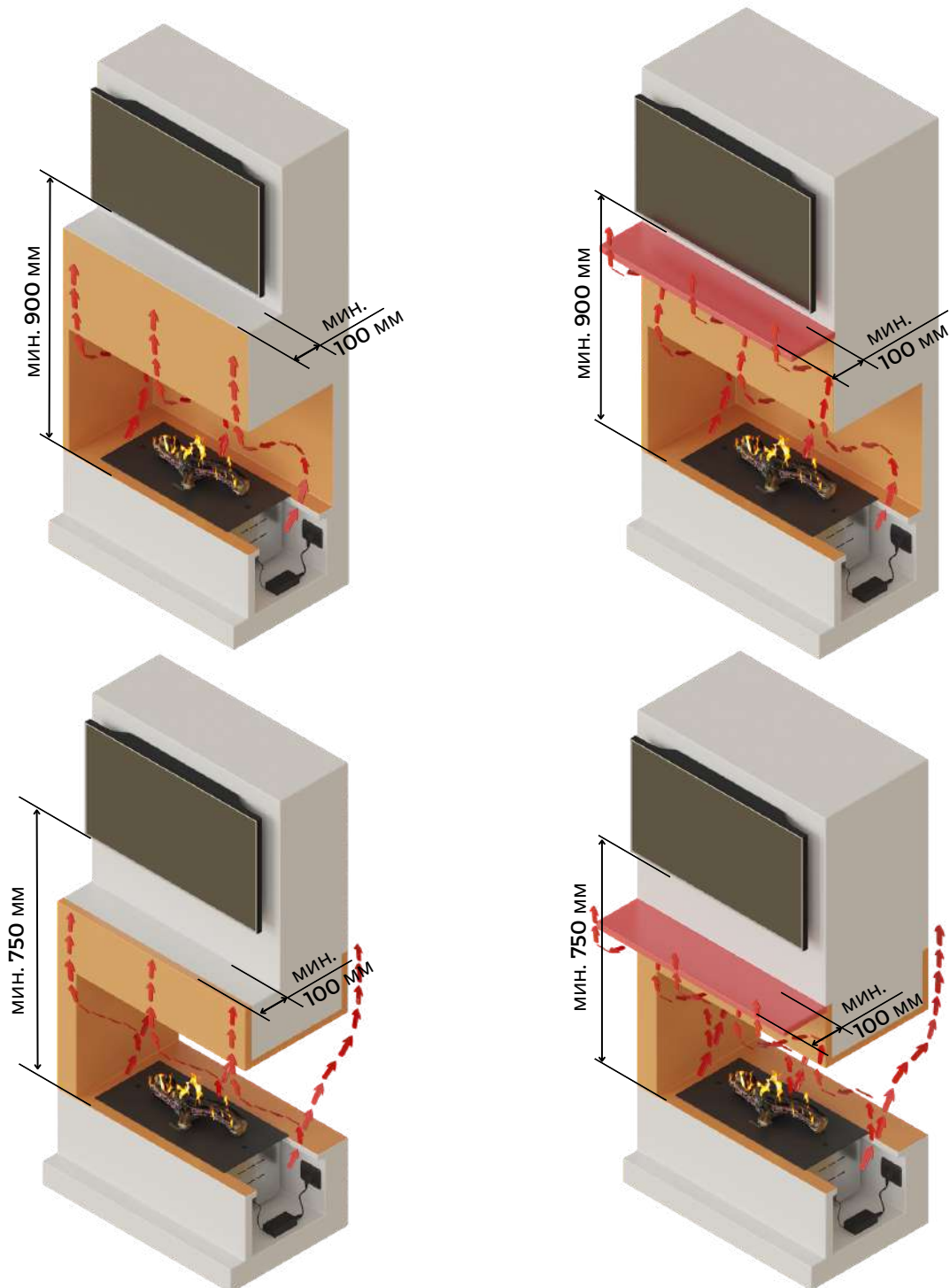



Компания AIRTONE не несет ответственности за любой ущерб причиненный предметам расположенным над биокамином вследствие высоких температур!

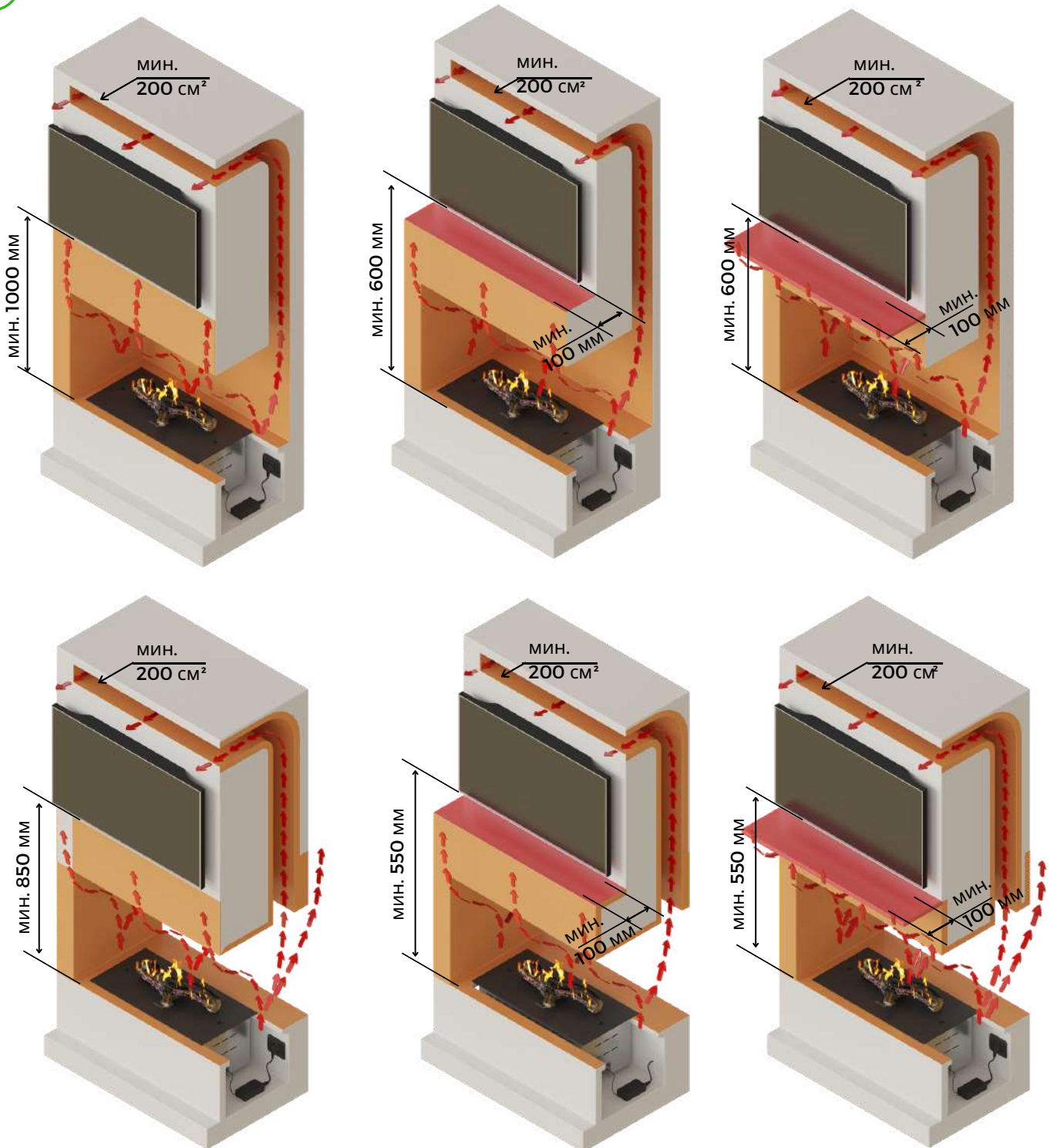

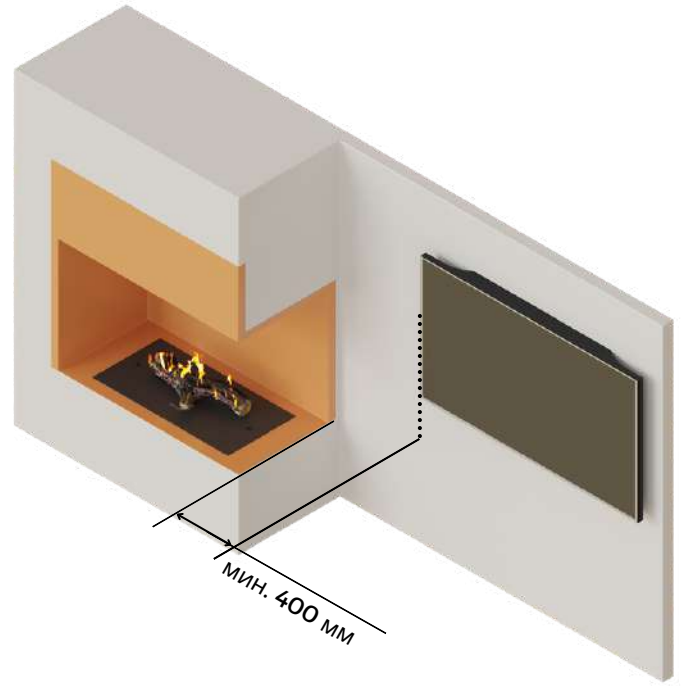
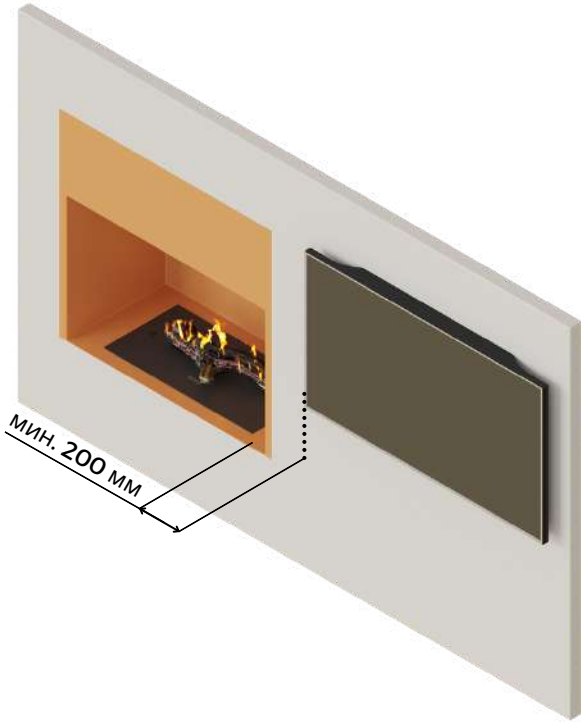

РАЗМЕЩЕНИЕ В ЗОНЕ КОНДИЦИОНЕРА

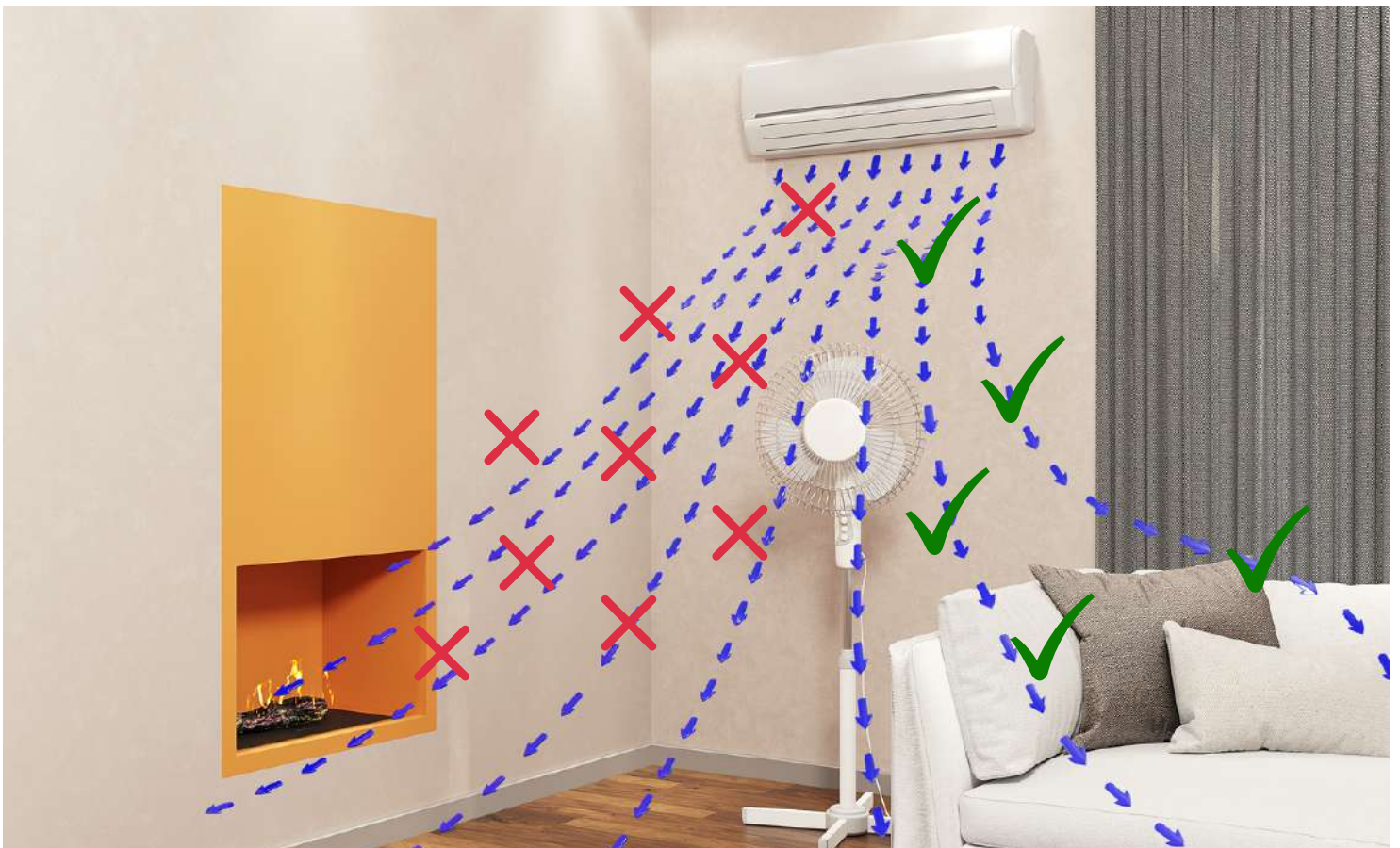



ЭКСПЛУАТАЦИЯ

ЭЛЕМЕНТЫ УПРАВЛЕНИЯ

Управление биокамином серии LOG может осуществляться клавишами под лючком на верхней панели, пультом дистанционного радиуправления (далее - пульт ДУ) или, по запросу, системой умного дома.

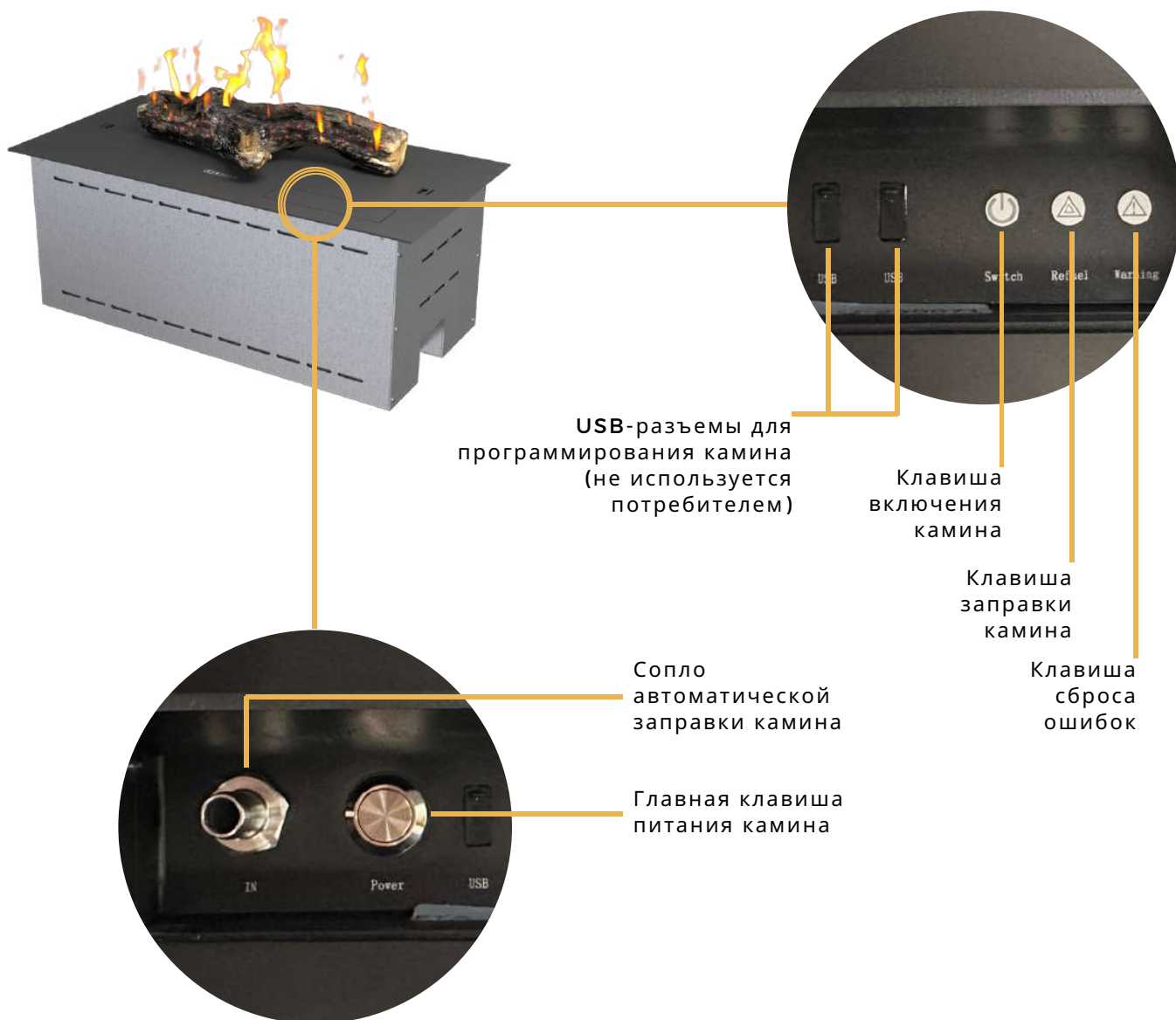



ПУЛЬТ ДУ

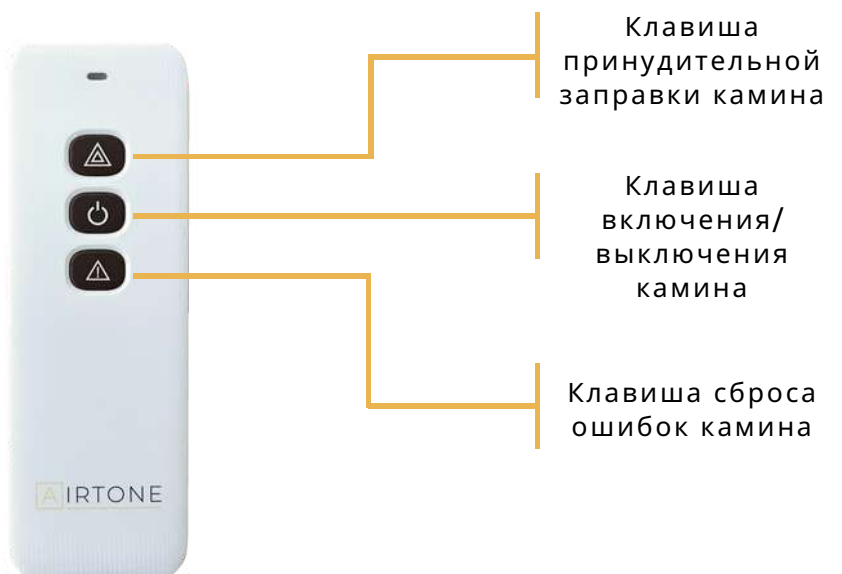

Максимальный рабочий диапазон пульта ДУ составляет 10 метров. На дальность его работы влияет уровень заряда батареи, преграды и помехи создаваемые другими источниками радиосигнала.



УСТАНОВКА БАТАРЕИ В ПУЛЬТ ДУ:

- Мягко нажмите на заднюю поверхность пульта в месте, где нанесены точки и толкающим усилием сдвиньте крышку пульта
- Установите батарейку положительной и отрицательной полярностью согласно рисунку
- Убедитесь, что металлический контакт прижат к обеим батарейкам плотно
- Закройте крышку в обратном порядке.

Для обеспечения безопасной работы соблюдайте следующие меры предосторожности:



- Используйте батарейку типа AAA.
- Избегайте контакта пульта ДУ с водой или жидкостью.
- Не подвергайте пульт дистанционного управления воздействию тепла и влаги.
- Не роняйте пульт дистанционного управления.
- При использовании батарейки другого типа существует риск воспламенения.
- Утилизируйте использованные батарейки в соответствии с нормами вашей страны.



ЗАПРАВКА ТОПЛИВОМ

В автоматических биокаминах серии LOG реализован автоматический способ заправки топливом. Порядок заправки камина приведен ниже.

Автоматический способ заправки

В случаях первого запуска или полного отсутствия топлива в системе - насос закачки включится автоматически и будет заправлять камин до максимального уровня.



Откройте заправочный лючок



Внимание! Запрещено заправлять биокамин во время его работы!



Один конец заправочного шланга (поставляется в комплекте) наденьте на соединительный штуцер заправочной системы



Внимание! Используйте только оригинальный заправочный шланг!



Другой конец заправочного шланга (с фильтрующим элементом) опустите в емкость с биоэтанолом



Внимание! Убедитесь, что заправочный шланг не имеет перегибов, повреждений и не зажат!



Нажмите главную клавишу включения питания камина



Внимание! Во время первой заправки или в полном отсутствии топлива в баке - насос включится автоматически!



Нажмите клавишу включения заправочного насоса (Refuel). Световой индикатор на кнопке будет светиться ярче. Камин будет заправляться по умолчанию до максимального значения.



Внимание! Во время заправки топлива не оставляйте камин без присмотра!



После завершения заправки биоэтанолом отсоедините топливный шланг от разъема заправочной системы



Внимание! Удалите возможные капли топлива с помощью мягкой тряпки.

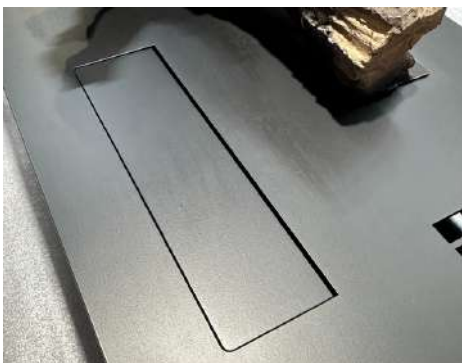

Закройте заправочный отсек камина



Внимание! Убедитесь в отсутствии следов топлива на верхней панели камина.

 **Внимание!** Категорически запрещается перемещать заправленный топливом камин! Это может вызвать пролив биоэтанола и опасность возгорания.



При достижении максимального уровня топлива в баке, заправка топлива прекратится автоматически. Возможна заправка камина на меньший от максимального объем. Для этого необходимо вручную отключить топливный насос нажав на клавишу включения насоса еще раз. Если в емкости, из которой перекачивается жидкость в бак камина, закончится топливо, то можно остановить процесс заправки отключением помпы и продолжить после замены опустевшей емкости на полную.



РЕКОМЕНДАЦИЯ: Прежде чем отключить топливный насос, поднимите заправочный шланг, находящийся в емкости с биоэтанолом, выше уровня жидкости. Тем самым насос опустошит заправочный шланг от находящегося в нем топлива и это обезопасит вас от случайного пролива остатков биоэтанола в заправочный люк при отсоединении топливного шланга от заправочного штуцера

ПЕРВОЕ ВКЛЮЧЕНИЕ БИОКАМИНА



Внимание! Перед первым запуском необходимо удостовериться в горизонтальном уровне установки камина. Данная процедура осуществляется единовременно после установки камина в нишу.

Допустимый уровень регулировки ± 5 градусов. Регулировку необходимо производить когда камин выключен и не заправлен топливом.



Нажмите на клавишу включения используя любой удобный способ управления (клавиши на панели/ пульт ДУ)



Голосовая подсказка сообщит о начала прогрева камина и скором его запуске

Прогрев топлива будет происходить в течении 1 минуты 45 секунд, после чего включится керамический нагреватель. Первый огонь появится спустя 2 минуты 45 секунд



Внимание! Керамический нагревательный элемент нагревается свыше 1000°C - не прикасаться!



Первый огонь появится через 2 минут 45 секунд, на полноценный рабочий режим камин выйдет через 3 минуты 45 секунд



Внимание! Конструкцией камина не предусмотрена возможность изменения высоты пламени



Внимание! Во время работы камина необходимо обеспечить приток свежего воздуха в помещение!

Категорически **запрещено** оставлять включенный камин без присмотра взрослого!

ВЫКЛЮЧЕНИЕ УСТРОЙСТВА



Внимание! Не оставляйте камин без присмотра взрослого во время его отключения. Убедитесь, что камин перешел в режим отключения и дождитесь окончания процесса горения.



Нажмите на клавишу выключения используя любой удобный способ управления (клавиши на панели или пульт ДУ)



Звуковая подсказка при нажатии даст обратную связь о изменениях

Внимание! Процесс выключения камина НЕ происходит моментально.



Выключение и остывание камина будет сопровождаться постепенным снижением уровня и интенсивности огня. Повторно включить камин можно будет только после его остывания, а именно минимум через 5 минут.

Полное остывание камина занимает до 20 минут.



ЗВУКОВЫЕ ОПОВЕЩЕНИЯ И ГОЛОСОВОЙ ПОМОЩНИК



ГОЛОС

Голос А

Голос В

Голос С

Голос D

Голос E



РАСШИФРОКА

Здравствуйте, это камин **Airtone**.
Пожалуйста внимательно
прочтите инструкцию перед
эксплуатацией камина. Спасибо!

Началась подготовка камина к
запуску, это занимает 3-4 минуты.
Пожалуйста не оставляйте камин без
присмотра.

Уровень топлива достиг минимума,
пожалуйста выключите камин,
дождитесь пока он остынет и затем
заправьте.

Уровень топлива достиг максимума,
пожалуйста аккуратно снимите
заправочный шланг и убедитесь в
отсутствии следов топлива на камине.

Температура камина превысила
допустимые значения, пожалуйста
выключите камин и дождитесь пока
он остынет до комнатной
температуры

Внимание! Внимательно ознакомьтесь с типовыми сообщениями системы безопасности!



ЧИСТКА, ОБСЛУЖИВАНИЕ И СЕРВИС БИОКАМИНА

Для поддержания устройства на соответствующем эксплуатационном уровне необходимо периодически проводить очистку камина с соблюдением следующих рекомендаций.



Внимание! Прежде чем приступать к очистке камина, убедитесь, что он выключен и полностью остыл.

Для чистки верхней поверхности камина используйте только чистую и мягкую ткань (например из микрофибры). Для удаления пятен рекомендуется воспользоваться не абразивным моющим средством на щелочной или спиртовой основе. Так же допускается использование средств для чистки изделий из нержавеющей стали, а также мыльного раствора (pH - нейтральный).

При возникновении каких-либо технических сложностей с камином или других вопросов, которые требуют разъяснения ни в коем случае не пытайтесь самостоятельно устранить их путем разбора изделия для его ремонта, незамедлительно обратитесь к официальному дилеру или позвоните в центральный офис компании **AIRTONE**.

ГАРАНТИЙНЫЕ ОБЯЗАТЕЛЬСТВА

Компания «**AIRTONE**» («Эиртон») (далее по тексту «Изготовитель»), выражает Вам огромную признательность за Ваш выбор. Мы сделали все возможное, чтобы данное изделие удовлетворяло Ваши запросы, а качество соответствовало лучшим мировым образцам.

Общие положения

Все товары, предназначенные компанией «**AIRTONE**» для поставок в Российскую Федерацию, Республику Беларусь изготавливаются с учетом условий эксплуатации в соответствующей стране и имеют на изделии и упаковке официальные знаки соответствия, если нанесение таких знаков предусмотрено законодательством соответствующей страны, в частности, техника должна иметь знак сертификации ЕАС или РСТ (для ранее выпущенной продукции), а так же гравировку логотипа «**AIRTONE**».

Во избежание недоразумений убедительно просим Вас внимательно изучить Руководство пользователя (Статья 4. Права и обязанности потребителя. п.3 (ЗУ «О защите прав потребителей»), условия гарантийных обязательств, внешний вид изделия и комплект поставки. В случае отклонения от заявленных производителем норм – предъявлять претензию продавцу необходимо непосредственно при покупке изделия. Реализация изделия должна осуществляться в соответствии с действующим законодательством.



Компания «**AIRTONE**» подтверждает принятие на себя обязательств по удовлетворению требований потребителей, установленных действующим законодательством о защите прав потребителей, в случае обнаружения недостатков изделия, возникших по вине Изготовителя. Компания «**AIRTONE**» оставляет за собой право отказать в удовлетворении требований потребителей по гарантийным обязательствам в случае несоблюдения изложенных ниже условий. Гарантийные обязательства Изготовителя осуществляются в соответствии с требованиями законодательства.

«**AIRTONE**» устанавливает гарантийный срок, исчисляемый с даты продажи, при условии соблюдения правил эксплуатации.

Условия гарантийных обязательств:

- Гарантийные обязательства Изготовителя на территории Российской Федерации распространяются только на продукцию, предназначенную для поставок и реализации на территории РФ, приобретенные в РФ и прошедшие сертификацию на соответствие стандартам РФ.
- Замена в изделиях неисправных частей (деталей, узлов, сборочных единиц) в период гарантийного срока не ведет к установлению нового гарантийного срока на все изделия, либо на замененные части. Изготовитель постоянно улучшает потребительские свойства программного обеспечения (ПО), используемого в изделиях.
- Гарантийный срок на принадлежности, входящие в комплектность изделия, приравнивается к сроку на основное изделие, за исключением следующих:
 1. элементы питания (батарейки);
 2. соединительные кабели (если они не являются составной частью устройства);
 3. чехлы, сумки, монтажные приспособления, инструмент, документацию, прилагаемую к изделию.

Гарантийные обязательства не распространяются на изделия, недостатки которых возникли вследствие:

1. Нарушения потребителем правил эксплуатации, хранения, транспортировки товара или вскрытия;
2. Действий третьих лиц:
 - ремонт или внесение неуполномоченными лицами несанкционированных изготовителем конструктивных или схмотехнических изменений;
 - отклонение от Государственных Технических Стандартов (ГОСТов) и норм питающих, телекоммуникационных и кабельных сетей;
 - неправильной установки или подключения изделия;
 - удаление/внесение изменений в серийный номер изделия
3. Действия непреодолимой силы (стихия, пожар, молния и т.п.);
4. Естественного износа его элементов имеющих ограниченный срок службы: ультразвуковые испарители, лампы подсветки, предохранительные элементы, элементы питания;
5. Использование изделия для предпринимательской деятельности.



EAC

CE

RoHS
COMPLIANT
2002/95/EC



Все права защищены. (с)2024, AIRTONE



info@air-tone.ru

air-tone.ru



+7(499) 444-20-46

@fireplace.airtone